

**Instructions Manual**

**Gebruiksaanwijzing**

**Руководство по эксплуатации**

**Kullanım Kilavuzu**

**Naudojimosi instrukcija**

**Instrukcijas Grāmata**

**Kasutusjuhend**

**Felhasználói Kézikönyv**

**دليل التركيب**

## INDEX

EN

RECOMMENDATIONS AND SUGGESTIONS .....	4
CHARACTERISTICS .....	7
INSTALLATION .....	8
USE .....	11
MAINTENANCE .....	12

## INHOUDSOPGAVE

NL

ADVIEZEN EN SUGGESTIES .....	14
EIGENSCHAPPEN .....	17
INSTALLATIE .....	18
GEBRUIK .....	21
ONDERHOUD .....	22

## УКАЗАТЕЛЬ

RU

СОВЕТЫ И РЕКОМЕНДАЦИИ .....	24
ХАРАКТЕРИСТИКИ .....	27
УСТАНОВКА .....	28
ЭКСПЛУАТАЦИЯ .....	31
УХОД .....	32

## İÇERİKLER

TR

TAVSİYELER VE ÖNERİLER .....	34
ÖZELLİKLER .....	37
MONTAJ .....	38
KULLANIM .....	41
BAKIM .....	42

## TURINYS

LT

PATARIMAI IR NUORODOS .....	44
PRIETAISO APRAŠYMAS .....	47
MONTAVIMAS .....	48
NAUDOJIMAS .....	51
VALYMAS IR PRIEŽIŪRA .....	52

## INDEKSS

LV

IETEIKUMI UN PRIEKŠLIKUMI .....	54
TEHNISKIE DATI .....	57
UZSTĀDĪŠANA .....	58
IZMANTOŠANA .....	61
APKOPE .....	62

## INDEKS

EE

SOOVITUSED JA ETTEPANEKUD.....	64
OMADUSED.....	67
PAIGALDAMINE.....	68
KASUTAMINE.....	71
HOOLDUS.....	72

## MUTATÓÚJJ

HU

TANÁCSOK ÉS JAVASLATOK.....	74
JELLEMZŐK.....	77
FELSZERELÉS.....	78
HASZNÁLAT.....	81
KARBANTARTÁS.....	82

## الفهرس

SA

ارشادات و اقتراحات.....	84
الخصائص.....	87
التركيب.....	88
الاستخدام.....	91
عملية الصيانة.....	92

## RECOMMENDATIONS AND SUGGESTIONS

- △ The Instructions for Use apply to several versions of this appliance. Accordingly, you may find descriptions of individual features that do not apply to your specific appliance.

## INSTALLATION

- The manufacturer will not be held liable for any damages resulting from incorrect or improper installation.
- The minimum safety distance between the cooker top and the extractor hood is 650 mm (some models can be installed at a lower height, please refer to the paragraphs on working dimensions and installation).
- Check that the mains voltage corresponds to that indicated on the rating plate fixed to the inside of the hood.
- For Class I appliances, check that the domestic power supply guarantees adequate earthing.

Connect the extractor to the exhaust flue through a pipe of minimum diameter 120 mm. The route of the flue must be as short as possible.

- Do not connect the extractor hood to exhaust ducts carrying combustion fumes (boilers, fireplaces, etc.).
- If the extractor is used in conjunction with non-electrical appliances (e.g. gas burning appliances), a sufficient degree of aeration must be guaranteed in the room in order to prevent the backflow of exhaust gas. The kitchen must have an opening communicating directly with the open air in order to guarantee the entry of clean air. When the cooker hood is used in conjunction with appliances supplied with energy other than electric, the negative pressure in the room must not exceed 0,04 mbar to prevent fumes being drawn back into the room by the cooker hood.
- The air must not be discharged into a flue that is used for exhausting fumes from appliances burning gas or other fuels (not applicable to appliances that only discharge the air back into the room).
- In the event of damage to the power cable, it must be replaced by the manufacturer or by the technical service department, in order to prevent any risks.

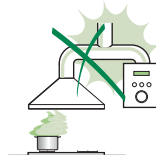
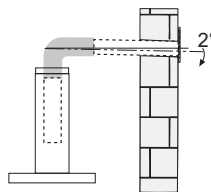

- If the instructions for installation for the gas hob specify a greater distance specified above, this has to be taken into account. Regulations concerning the discharge of air have to be fulfilled.
- Use only screws and small parts in support of the hood.  
**Warning:** Failure to install the screws or fixing device in accordance with these instructions may result in electrical hazards.
- Connect the hood to the mains through a two-pole switch having a contact gap of at least 3 mm.

## USE

- The extractor hood has been designed exclusively for domestic use to eliminate kitchen smells.
- Never use the hood for purposes other than for which it has been designed.
- Never leave high naked flames under the hood when it is in operation.
- Adjust the flame intensity to direct it onto the bottom of the pan only, making sure that it does not engulf the sides.
- Deep fat fryers must be continuously monitored during use: overheated oil can burst into flames.
- Do not flambè under the range hood; risk of fire.
- This appliance can be used by children aged from 8 years and above and persons with reduced physical, sensory or mental capabilities or lack of experience and knowledge if they have been given supervision or instruction concerning use of the appliance in a safe way and understand the hazards involved. Children shall not play with the appliance. Cleaning and user maintenance shall not be made by children without supervision.
- This appliance is not intended for use by persons (including children) with reduced physical, sensory or mental capabilities, or lack of experience and knowledge, unless they have been given supervision or instruction concerning use of the appliance by a person responsible for their safety.

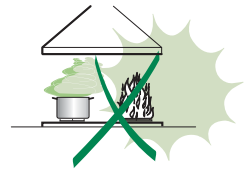

- **“CAUTION:** Accessible parts may become hot when used with cooking appliances.”

## MAINTENANCE

- Switch off or unplug the appliance from the mains supply before carrying out any maintenance work.
- Clean and/or replace the Filters after the specified time period (Fire hazard).
- The Grease filters must be cleaned every 2 months of operation, or more frequently for particularly heavy usage, and can be washed in a dishwasher.
- The Activated charcoal filter is not washable and cannot be regenerated, and must be replaced approximately every 4 months of operation, or more frequently for particularly heavy usage.
- "Failure to carry out cleaning as indicated will result in a fire hazard".
- Clean the hood using a damp cloth and a neutral liquid detergent.



The symbol  on the product or on its packaging indicates that this product may not be treated as household waste. Instead it shall be handed over to the applicable collection point for the recycling of electrical and electronic equipment. By ensuring this product is disposed of correctly, you will help prevent potential negative consequences for the environment and human health, which could otherwise be caused by inappropriate waste handling of this product. For more detailed information about recycling of this product, please contact your local city office, your household waste disposal service or the shop where you purchased the product.

# CHARACTERISTICS

## Dimensions

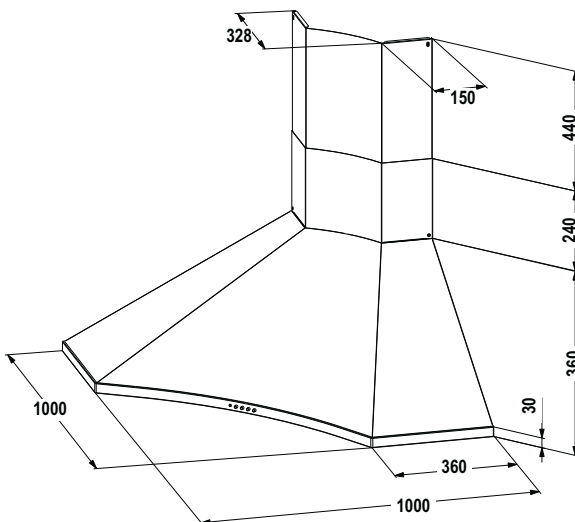

### Components

Ref.	Q.ty	Product Components
1	1	Hood Body, complete with: Controls, Light, Blower, Filters
2	1	Telescopic Chimney comprising:
2.1	1	Upper Section
2.2	1	Lower Section
8	1	Directional grid
9	1	Reducer Flange $\phi$ 150-120 mm

Ref.	Q.ty	Installation Components
7.1	1	Hood Connector Support
7.2.1	4	Upper Chimney Section Fixing Brackets
11	12	Wall Plugs
12a	12	Screws 4,2 x 44,4
12c	6	Screws 2,9 x 6,5
12e	2	Screws 2,9 x 9,5

Q.ty	Documentation
1	Instruction Manual

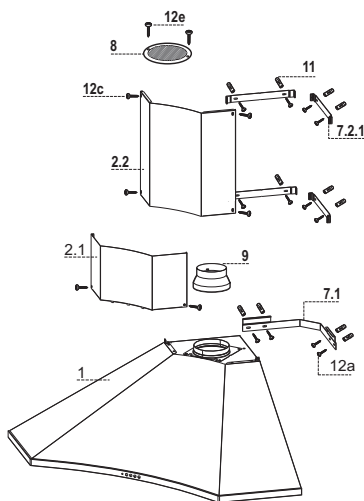

# INSTALLATION

## Wall drilling and bracket fixing

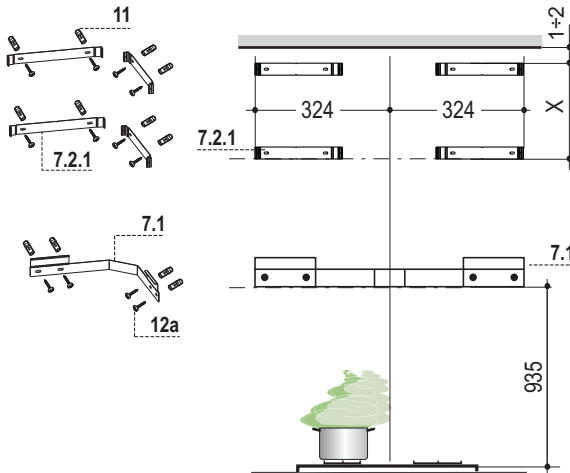

- Rest Bracket 7.1 as shown, 935 mm above the cooker top, taking care that the bracket is level.
- Mark the wall at the centres of the holes in the bracket.
- Rest a Bracket 7.2.1 as shown, 1-2 mm from the ceiling or top limit, and 324 mm from the corner of the wall.
- Mark the wall at the centres of the holes in the bracket.
- Place bracket 7.2.1 on the wall as shown at X mm below the first bracket (X = height of the upper chimney section supplied), and 324 mm from the corner of the wall.
- Repeat this operation on the other side, checking that it is level.
- Drill  $\varnothing$  8 mm holes at all the centre points marked.
- Insert the wall plugs 11 in the holes.
- Fix the brackets and the Support using the 12a (4,2 x 44,4) screws supplied.



## Mounting the hood body

- Before hooking up the hood body, adjust the 2 screws **Vr** located on the hood body connection points so that they are at the half way point.
  - Hook the hood body to the mounted bracket.
  - Adjust the screws **Vr** to level the hood body.
- Should the installer consider it necessary, the hood can be fixed to the wall using two more screws with wall plugs, which can be positioned from inside the hood canopy.

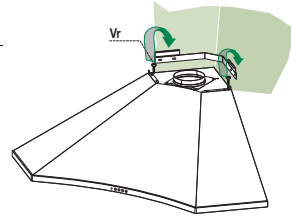

## Connections

### DUCTED VERSION AIR EXHAUST SYSTEM

When installing the ducted version, connect the hood to the chimney using either a flexible or rigid pipe  $\varnothing$  150 or 120 mm, the choice of which is left to the installer.

- To install a  $\varnothing$  120 mm air exhaust connection, insert the reducer flange **9** on the hood body outlet.
- Fix the pipe in position using sufficient pipe clamps (not supplied).
- Remove possible charcoal filters.

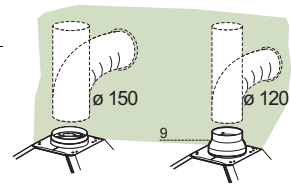

## RECIRCULATION VERSION AIR OUTLET

- Cut a hole  $\varnothing 125$  mm in any shelf that may be positioned over the hood.
- Insert the reducer flange **9** on the hood body outlet.
- Connect the flange to the outlet on the shelf over the hood by using a flexible or rigid pipe  $\varnothing 120$  mm.
- Fix the pipe in position using sufficient pipe clamps (not supplied).
- Fix the air outlet grid **8** on the recirculation air outlet by using the 2 screws **12e** (2,9 x 9,5) provided.
- Ensure that the activated charcoal filters have been inserted.

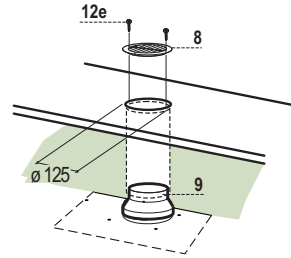

## ELECTRICAL CONNECTION

- Connect the hood to the mains through a two-pole switch having a contact gap of at least 3 mm.
- Remove the grease filters (see paragraph Maintenance) being sure that the connector of the feeding cable is correctly inserted in the socket placed on the side of the fan.

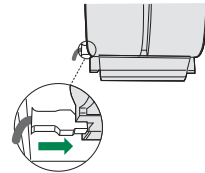

## Flue assembly

### Upper exhaust flue

- Slightly widen the two sides of the upper flue and hook them behind the brackets **7.2.1**, making sure that they are well seated.
- Secure the sides to the brackets using the 4 screws **12c** supplied.

### Lower exhaust flue

- Hook the tongues located in the lower part of the chimney into the housings provided on the hood canopy.
- Fix the lower part laterally to the hood body using the 2 screws **12c** supplied.

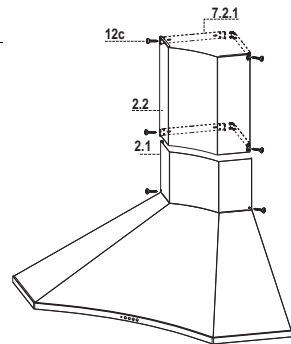

# USE

---

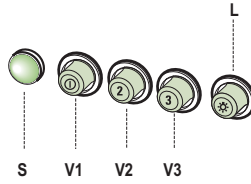

<b>L</b>	Light	Switches the lighting system on and off.
<b>S</b>	Led	Motor running led.
<b>V1</b>	Motor	Switches the extractor motor on and off at low speed. Used to provide a continuous and silent air change in the presence of light cooking vapours.
<b>V2</b>	Speed	Medium speed, suitable for most operating conditions given the optimum treated air flow/noise level ratio.
<b>V3</b>	Speed	Maximum speed, used for eliminating the highest cooking vapour emission, including long periods.

# MAINTENANCE

## Grease filters

### CLEANING METAL SELF- SUPPORTING GREASE FILTERS

- The filters must be cleaned every 2 months of operation, or more frequently for particularly heavy usage, and can be washed in a dishwasher.
- Remove the filters one at a time by pushing them towards the back of the group and pulling down at the same time.
- Wash the filters, taking care not to bend them. Allow them to dry before refitting.
- When refitting the filters, make sure that the handle is visible on the outside.

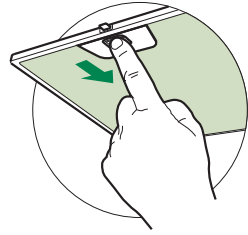

### Activated charcoal filter (Recirculation version)

These filters are not washable and cannot be regenerated, and must be replaced approximately every 4 months of operation, or more frequently with heavy usage.

### REPLACING THE ACTIVATED CHARCOAL FILTER

- Remove the metal grease filters
- Remove the saturated activated charcoal filter as shown (A).
- Fit the new filters (B).
- Replace the metal grease filters.

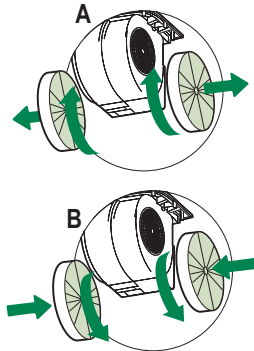







## Lighting

### LIGHT REPLACEMENT

#### 20 W halogen light.

- Remove the 2 screws fixing the Lighting support, and pull it out of from the Hood.
- Extract the lamp from the Support.
- Replace with another of the same type, making sure that the two pins are properly inserted in the lamp holder socket holes.
- Refit the Support, fixing it in place with the two screws removed as above.



Lamp	Power (W)	Socket	Voltage (V)	Dimension (mm)	ILCOS Code
	28	E14	220 – 240	104 x 35	HSGSB/C/UB-28-220/240-E14
	28	E14	230	85x25	HDG-28-230-E14-25
	20	G4	12	33 x 9	HSG/C/UB-20-12-G4
	35	GU10	230	51 x 50,7	HAGS-35-230-GU10-51/40
	50	GU10	230	51 x 50,7	HAGS-35-230-GU10-51/20
	20	GU4	12	40 x 35	HRGS-20-12-GU4-35/30
	20	GU5.3	12	46 x 51	HRGS-20-12-GU5.3-50/10
	16	G13	95	720 x 26	FD-16/40/1B-E-G13-26/720
	18	G13	57	589,8 x 26	FD-18/40/1B-E-G13-26/600
	9	G23	60 (lamp) 220-240 (starter)	167 x 28	FSD-9/27/1B-I-G23
	11	G23	91 (lamp) 220-240 (starter)	235,8 x 28	FSD-11/40/1B-I-G23

## ADVIEZEN EN SUGGESTIES

- △ De gebruiksaanwijzingen hebben betrekking op verschillende modellen van dit apparaat. Mogelijk vindt u dan ook beschrijvingen van aparte kenmerken die niet over uw specifieke apparaat gaan.

## INSTALLATIE

- De fabrikant is niet aansprakelijk voor eventuele schade als gevolg van een onjuiste installatie of oneigenlijk gebruik.
- De minimale veiligheidsafstand tussen de kookplaat en de afzuigkap is 650 mm (sommige modellen kunnen op een kleinere afstand worden geïnstalleerd; zie de paragraaf over de werkafmetingen en de installatie).
- Controleer of de netspanning overeenstemt met de spanning die op het typeplaatje aan de binnenkant van de afzuigkap staat vermeld.
- Controleer voor apparaten van klasse I of het elektriciteitsnet in uw woning over een goede aarding beschikt.  
Sluit de afzuiginrichting op het rookkanaal aan met een pijp met een minimale diameter van 120 mm. De rook moet een zo kort mogelijk traject afleggen.
- Sluit de afzuigkap niet op rookkanalen aan die verbrandingsgassen afvoeren (bijv. van verwarmingsketels, open haarden, enz.).
- Als de afzuiginrichting in combinatie met niet-elektrische apparaten wordt gebruikt (bijv. gasapparaten), moet het vertrek voldoende geventileerd zijn om te voorkomen dat de uitgestoten gassen terugstromen. De keuken dient over een opening te beschikken die direct in verbinding staat met de buitenlucht om de toevoer van schone lucht te garanderen. Wanneer de afzuigkap in combinatie met niet-elektrische apparaten wordt gebruikt, mag de onderdruk in het vertrek niet groter zijn dan 0,04 mbar om te voorkomen dat de damp opnieuw door de afzuigkap in het vertrek gezogen wordt.
- Een beschadigd netsnoer moet door de producent of de technische servicedienst worden gerepareerd om elk risico te vermijden.
- De lucht mag niet worden afgevoerd via een slang die wordt gebruikt voor de rookafzuiging door apparaten op gas of andere brandstoffen (niet gebruiken met apparaten die alleen lucht in de ruimte afgeven).

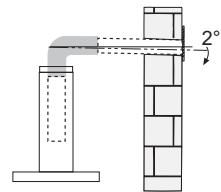
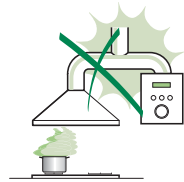

- Als de installatievoorschriften van de gaskookplaat bepalen dat een grotere afstand in acht moet worden genomen dan hierboven is aangegeven, dan moet daar rekening mee worden gehouden. Alle regels voor de luchtafvoer moeten in acht worden genomen.
- Gebruik alleen schroeven en kleine onderdelen die geschikt zijn voor de afzuigkap.  
**Waarschuwing:** indien de schroeven en bevestigingssystemen niet volgens deze aanwijzingen worden geïnstalleerd, bestaat het gevaar voor elektrische schokken.
- Sluit de afzuigkap op het elektriciteitsnet aan met een tweepolige schakelaar met een afstand tussen de contacten van minstens 3 mm.

## GEBRUIK

- De afzuigkap is uitsluitend bedoeld voor huishoudelijk gebruik om kookgeuren te verwijderen.
- Gebruik de afzuigkap nooit voor andere doeleinden dan waarvoor hij bedoeld is.
- Laat nooit hoog brandende branders onbedekt onder een werkende afzuigkap.
- Regel de vlammen altijd zo dat ze niet langs de pannen omhoogkomen.
- Controleer frituurpannen tijdens het gebruik: de oververhitte olie zou vlam kunnen vatten.
- Er mag niet onder de afzuigkap geflambeerd worden: brandgevaar.
- Het apparaat mag worden gebruikt door kinderen ouder dan 8 jaar en door personen met een lichamelijke, zintuiglijke of geestelijke beperking of met onvoldoende ervaring en kennis, mits ze onder toezicht staan en goed geïnstrueerd zijn over een veilig gebruik van het apparaat en de gevaren die ermee samenhangen. Zorg ervoor dat kinderen niet met het apparaat spelen. Reiniging en onderhoud door de gebruiker mogen niet door kinderen worden uitgevoerd, tenzij ze onder toezicht staan.
- Dit apparaat mag niet gebruikt worden door personen (waaronder kinderen) met geestelijke, lichamelijke of zintuiglijke beperkingen, of door personen zonder ervaring en kennis, tenzij ze onder toezicht staan of worden geïnstrueerd over het gebruik van het apparaat door personen die verantwoordelijk zijn voor hun veiligheid.

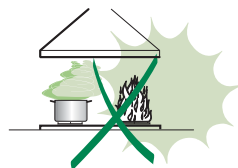

- “ **LET OP:** tijdens het gebruik van de kooktoestellen kunnen de toegankelijke delen erg heet worden ”.

## ONDERHOUD

- Schakel het apparaat uit of koppel het los van het elektriciteitsnet alvorens reinigungs- of onderhoudswerkzaamheden uit te voeren.
- De filters reinigen en/vervangen na de aangegeven tijdsperiode (brandgevaar).
- De vetfilters moeten om de 2 maanden worden schoongemaakt, of vaker bij zeer intensief gebruik. Ze kunnen in de afwasmachine worden gewassen.
- Het actieve koolstoffilter is niet afwasbaar of regenererbaar en moeten ongeveer om de 4 maanden worden vervangen, of vaker bij zeer intensief gebruik.
- 'Er bestaat brandgevaar als de reiniging niet volgens de voorschriften wordt uitgevoerd.'
- Maak de afzuigkap schoon met een vochtige doek en een mild vloeibaar schoonmaakmiddel.



Het symbool  op het product of op de verpakking wijst erop dat dit product niet als huishoudafval mag worden behandeld. Het moet echter naar een speciaal verzamelcentrum worden gebracht waar elektrische en elektronische apparatuur wordt gerecycled. Als u ervoor zorgt dat dit product op de correcte manier wordt verwijderd, voorkomt u mogelijk voor mens en milieu negatieve gevolgen die zich zouden kunnen voordoen in geval van verkeerde afvalbehandeling. Neem voor meer details over het recyclen van dit product contact op met uw gemeente, de plaatselijke vuilophaaldienst of de winkel waar u het product hebt gekocht.



# EIGENSCHAPPEN

## Buitenafmetingen

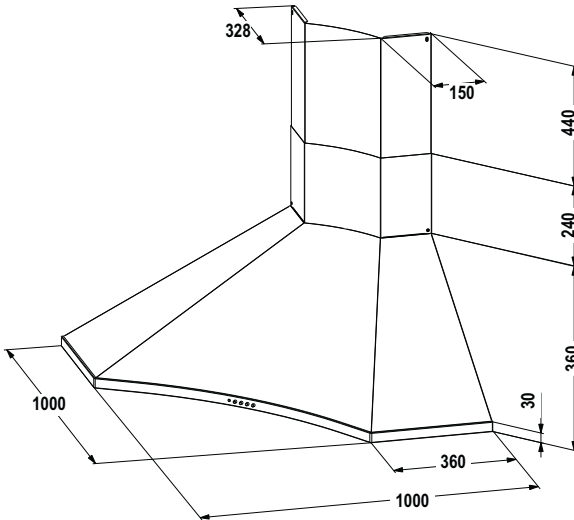

### Onderdelen

Ref.	Productonderdelen
1	1 Wasemkap compleet met: Bedieningen, Licht, Ventilatorgroep, Filters
2	1 Telescopische Schouw Bestaande uit:
2.1	1 Bovenstuk
2.2	1 Onderstuk
8	1 Richtingrooster
9	1 Reductiefens $\varnothing$ 150-120 mm

Ref.	Installatieonderdelen
7.1	1 Bevestigingsbeugels Wasemkap
7.2.1	2 Bevestigingsbeugels Bovenstuk van de Schouw
11	12 Pluggen
12a	12 Schroeven 4,2 x 44,4
12c	6 Schroeven 2,9 x 6,5
12e	2 Schroeven 2,9 x 9,5

Documentatie	
1	Gebruiksaanwijzing

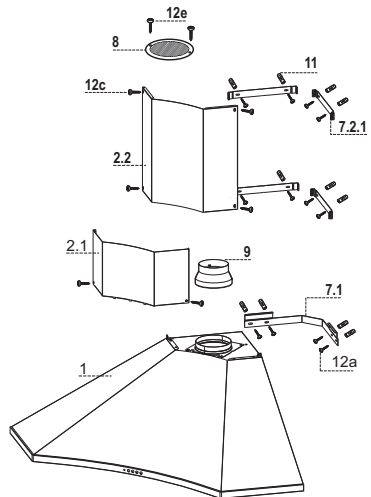

# INSTALLATIE

## Boren van gaten in de wand en bevestiging van de draagbeugels

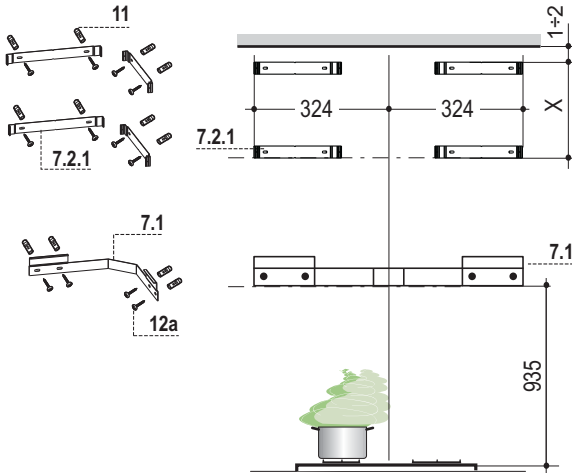

- Plaats, zoals aangegeven, de beugel **7.1** op 935 mm boven de kookplaat. Zorg ervoor dat de beugel goed recht hangt.
- Teken de middelpunten van de gaten in de beugel af.
- Plaats, zoals aangegeven, een beugel **7.2.1** op 1-2 mm van het plafond of van de bovenlijm, en op 324 mm van de hoek van de muur.
- Teken de middelpunten van de gaten in de beugel af.
- Bevestig, zoals aangegeven, een beugel **7.2.1** op X mm onder de eerste beugel (X = de hoogte van het bijgeleverde bovenstuk van de schouw), en op 324 mm van de hoek van de muur.
- Herhaal deze handeling aan de andere kant, en controleer of de beugels op gelijke hoogte hangen.
- Boor op de afgetekende punten gaten van  $\varnothing 8$  mm.
- Schuif de pluggen **11** in de gaten.
- Maak de beugels vast met behulp van de bijgeleverde schroeven **12a** (4,2 x 44,4).

## Montage van de Wasemkap

- Alvorens de wasemkap vast te haken, moet U de schroeven **Vr**, die zich op de bevestigingspunten van de wasemkap bevinden, tot in de helft aandraaien.
- Haak de wasemkap vast aan de daarvoor bestemde draagbeugel.
- Nu kan U de wasemkap recht hangen door de schroeven **Vr** verder aan te draaien.
- Indien de installateur het nodig vindt, kan de wasemkap nog beter aan de muur bevestigd worden met behulp van twee extra schroeven met pluggen, die geplaatst kunnen worden vanuit de binnenkant van de kap.

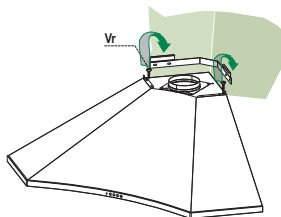

## Aansluitingen

### LUCHTUITLAAT AFZUIGVERSIE

Bij installatie in afzuigversie, moet u de wasemkap met de uitlaatleiding verbinden door middel van een starre of buigzame leiding van  $\varnothing$  150 of 120 mm, naar keuze van de installateur.

- Voor verbinding met een leiding van  $\varnothing$  120 mm, moet de reductieflens **9** op de uitlaat van de wasemkap worden aangebracht.
- Zet de leiding vast met geschikt leidingklemmen. Het benodigde materiaal wordt niet bij de wasemkap geleverd.
- Verwijder de eventuele geurfilters met actieve koolstof.

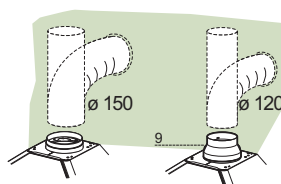

## LUCHTUITLAAT FILTERVERSIE

- Boor een gat van  $\varnothing$  125 mm in de eventuele plank boven de kap.
- Breng de reductieflens **9** op de uitlaat van de wasemkap aan.
- Verbind de flens met de uitlaatopening op de plank boven de kap met behulp van een starre of flexibele leiding van  $\varnothing$ 120 mm.
- Zet de leiding vast met geschikte leidingklemmen. Het benodigde materiaal wordt niet bij de wasemkap geleverd.
- Bevestig het richtingsrooster **8** op de uitlaat van de gerecirculeerde lucht met 2 van de bijgeleverde schroeven **12e** (2,9 x 9,5).
- Verzeker u ervan dat het geurfilter met actieve koolstof geïnstalleerd is.

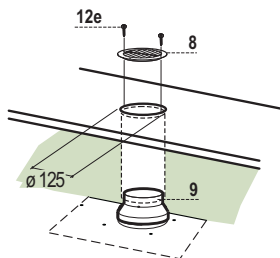

## ELEKTRISCHE AANSLUITING

- Sluit de wasemkap aan op de netspanning met een tweepolige schakelaar ertussen met een opening tussen de contacten van tenminste 3 mm.
- Verwijder de vetfilters (zie par. "Onderhoud") en verzekert u ervan dat de stekker van de voedingskabel goed in de contactdoos van de afzuigkap is gestoken.

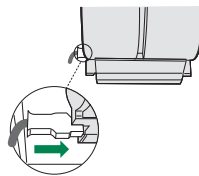

## Montage van de schouw

### Het bovenstuk van de schouw

- U moet de twee zijplaten van de schouw enigszins verbreden, ze vasthaken achter de beugels **7.2.1** en ze weer zo goed mogelijk sluiten.
- Aan de zijkant vastmaken aan de beugels met behulp van de 4 bijgeleverde schroeven **12c** (2,9 x 9,5).

### Het onderstuk van de schouw

- Haak de lipjes, onderaan de schouw, achter de daarvoorbestemde gleufjes die zich in de wasemkap bevinden.
- Het onderstuk van de schouw moet U aan de zijkant van de wasemkap bevestigen met behulp van de twee bijgeleverde schroeven **12c** (2,9 x 9,5).

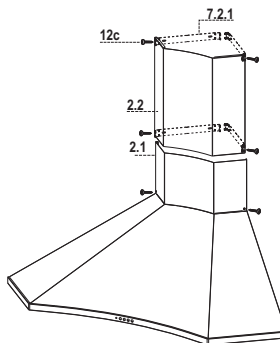

# GEBRUIK

---

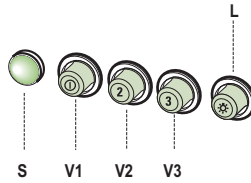

---

<b>L</b>	Lichten	Hiermee schakelt u de verlichting aan en uit.
<b>S</b>	Led	Led motorinschakeling.
<b>V1</b>	Motor	Inschakeling en uitschakeling van de afzuigmotor op minimumsnelheid, geschikt voor een continue en zeer stille luchtverversing, als er weinig kookdampen zijn.
<b>V2</b>	Snelheid	Gemiddelde snelheid, geschikt voor de meeste gebruiksomstandigheden, gezien de uitstekende verhouding tussen de hoeveelheid behandelde lucht en het geluidsniveau.
<b>V3</b>	Snelheid	Maximumsnelheid, geschikt om de grootste kookdampen tegen te gaan, ook voor langere tijd.

---

# ONDERHOUD

## Vetfilters

### REINIGING VAN DE ZELFDRAGENDE METALEN VETFILTERS

- De filters moeten eens in de 2 maanden of, bij bijzonder intensief gebruik, vaker gereinigd worden, en kunnen ook in de vaatwasmachine worden gewassen.
- Verwijder de filters één voor één door ze naar de achterkant van de groep te duwen en ze tegelijkertijd omlaag te trekken.
- Was de filters en vermijd hierbij ze te buigen, en laat ze drogen alvorens ze terug te plaatsen.
- Plaats de vetfilters terug en let er hierbij op dat de handgreep zichtbaar blijft.

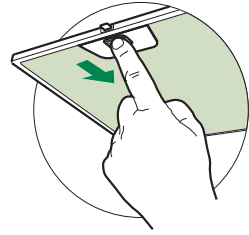

### Geurfilter (filterversie)

De filters kunnen niet gewassen en niet geregenereerd worden en dienen bij gebruik van de kap tenminste eens in de 4 maanden of, bij bijzonder intensief gebruik, vaker te worden vervangen.

### VERVANGING FILTER MET ACTIEVE KoolSTOF

- Verwijder de vetfilters.
- Verwijder de verzadigde geurfilters met actieve koolstof, zoals aangegeven (A).
- Monteer de nieuwe filters (B).
- Plaats de vetfilters terug.

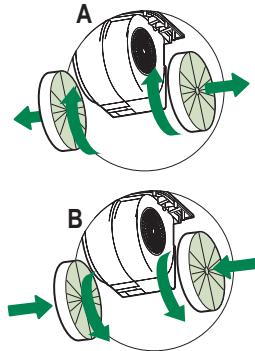







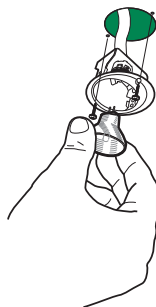

## Verlichting

### VERVANGING VAN DE LAMPEN

#### Halogeenlamp van 20 W.

- Verwijder de 2 schroeven waarmee de lamphouder is bevestigd en verwijder de houder uit de kap.
- Trek de lamp uit de houder.
- Vervang de lamp door een nieuwe lamp met dezelfde eigenschappen en let er hierbij op dat de twee pinnen correct in de behuizing van de worden gestoken.
- Monteer de houder door hem te bevestigen met de twee eerder verwijderde schroeven.



Lamp	Stroomopname (W)	Aansluiting	Voltage (V)	Afmeting (mm)	ILCOS-code
	28	E14	220 – 240	104 x 35	HSGSB/C/UB-28-220/240-E14
	28	E14	230	85x25	HDG-28-230-E14-25
	20	G4	12	33 x 9	HSG/C/UB-20-12-G4
	35	GU10	230	51 x 50,7	HAGS-35-230-GU10-51/40
	50	GU10	230	51 x 50,7	HAGS-35-230-GU10-51/20
	20	GU4	12	40 x 35	HRGS-20-12-GU4-35/30
	20	GU5.3	12	46 x 51	HRGS-20-12-GU5.3-50/10
	16	G13	95	720 x 26	FD-16/40/1B-E-G13-26/720
	18	G13	57	589,8 x 26	FD-18/40/1B-E-G13-26/600
	9	G23	60 (lamp) 220-240 (starter)	167 x 28	FSD-9/27/1B-I-G23
	11	G23	91 (lamp) 220-240 (starter)	235,8 x 28	FSD-11/40/1B-I-G23

## СОВЕТЫ И РЕКОМЕНДАЦИИ

- △ В Инструкциях по эксплуатации описаны различные модели прибора. Поэтому вы можете встретить описание некоторых характеристик, не относящихся к приобретенному вами прибору.

### УСТАНОВКА

- Изготовитель не несет ответственность за убытки, возникающие в результате неправильной установки или эксплуатации прибора.
- Безопасное расстояние между варочной панелью и всасывающей вытяжкой должно быть не менее 650 мм (некоторые модели можно устанавливать ниже; см. раздел, посвященный рабочим размерам и операциям по установке прибора).

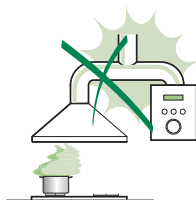

- Проверьте соответствие напряжения сети указанному на табличке, закрепленной внутри вытяжки.
- Для приборов класса I проверьте, чтобы в электрической сети вашего дома была предусмотрена соответствующая система заземления. Соедините вытяжку с дымоходом с помощью трубы минимального диаметра 120 мм. Труба для отведения дыма должна быть как можно короче.
- Не соединяйте всасывающую вытяжку с дымоходами, по которым выводится дым, образующийся в процессе горения (например, отопительные котлы, камины и проч.).
- Если вытяжной аппарат используется в сочетании с приборами, работающими не от электрического тока (например, газовые приборы), помещение должно хорошо проветриваться во избежание обратного потока отходящих газов. Для притока в помещение свежего воздуха на кухне должно быть предусмотрено выходящее на улицу окно. При пользовании кухонной вытяжкой в сочетании с приборами, работающими не от электрического тока, отрицательное давление в помещении не должно превышать 0,04 мбар с тем, чтобы дым не всасывался вытяжкой обратно в помещение.
- Во избежание опасности в случае повреждения кабеля питания, он должен быть заменен изготовителем или специалистами отдела технического обслуживания.

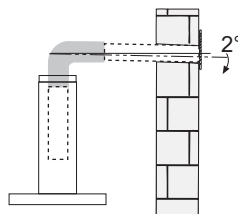



- Если в инструкциях по установке газовой плиты сказано, что расстояние до вытяжки должно быть больше указанного выше, следует придерживаться предписанных размеров. Соблюдайте все нормативные требования по отведению отработанного воздуха.
- Используйте только винты и метизы, пригодные для установки вытяжки. **Предупреждение:** использование винтов и зажимных устройств, не соответствующих указаниям данных инструкций, может привести к возникновению опасных ситуаций и к электрическим ударам.
- Соедините вытяжку с сетью питания с помощью двухполюсного выключателя с минимальным разведением контактов 3 мм.

## ЭКСПЛУАТАЦИЯ

- Всасывающая вытяжка предназначена только для применения в быту для удаления из кухни запахов от готовки.
- Никогда не пользуйтесь вытяжкой в иных целях, отличных от тех, для которых она предназначена.
- Никогда не оставляйте высокое пламя под вытяжкой, находящейся в работе.
- Регулируйте силу пламени таким образом, чтобы оно оставалось под дном емкости для готовки и не вырывалось за его пределы.
- При готовке во фритюрнице постоянно следите за ее работой: сильно нагретое масло может воспламениться.
- Не готовьте блюда фламбе под вытяжкой: опасность возникновения пожара.
- Прибором могут пользоваться дети старше 8 лет и лица с ограниченными психическими, физическими и сенсорными способностями, а также не имеющие достаточного опыта и знаний, но только под присмотром ответственных лиц и при условии, что они обучены безопасной эксплуатации прибора и знают о связанных с его неправильным использованием опасностях. Следите, чтобы дети не играли с прибором. Очистку и уход за прибором должен обеспечивать пользователь, такие действия могут выполнять и дети, но только под надзором взрослых.



- “ **ВНИМАНИЕ:** доступные части вытяжки могут сильно нагреваться во время работы газовых приборов.

## УХОД

- Перед выполнением любой операции по очистке и уходу выключите или отсоедините прибор от электрической сети.
- Очищайте и/или заменяйте фильтры по истечении указанного периода времени (опасность возникновения пожара).
- Жировые фильтры необходимо очищать раз в 2 месяца работы или чаще в случае очень интенсивного использования прибора; жировые фильтры можно мыть в посудомоечной машине.
- Фильтр на активированном угле нельзя мыть и восстанавливать, его следует менять примерно раз в 4 месяца работы или чаще в случае очень интенсивного использования прибора.
- "Опасность возникновения пожара, если очистка прибора не выполняется в соответствии с инструкциями".
- Очищайте вытяжку влажной тряпкой, смоченной в нейтральном жидком моющем веществе.



Символ  на изделии или на упаковке указывает, что прибор нельзя выбрасывать, как обычный бытовой мусор. Прибор, подлежащий уничтожению, необходимо сдать в специальный сборный пункт для повторного использования электрических и электронных компонентов. Пользователь, правильно сдающий прибор на переработку, помогает предотвратить потенциальные негативные последствия для окружающей среды и для здоровья людей, возникающие в случае неправильного его уничтожения. За более подробной информацией о вторичном использовании прибора обращайтесь в городской совет, в местную службу по переработке отходов или в магазин, где прибор был приобретен.

# ХАРАКТЕРИСТИКИ

## Габариты

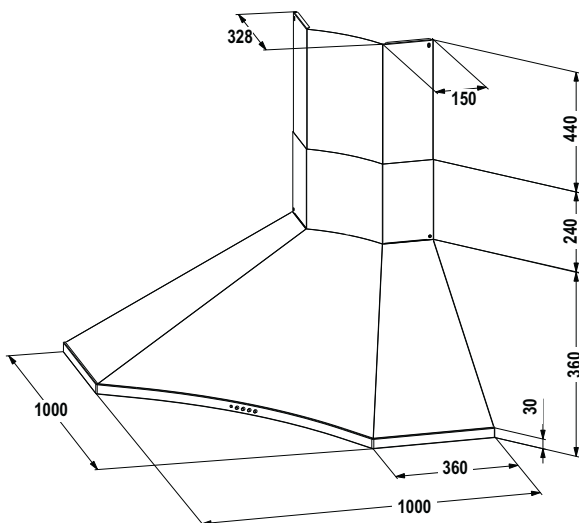

## Части

Обозн.К-во	Части изделия
1	1 Корпус вытяжки в комплекте с ручками управления, освещением, вентилятором, фильтрами
2	1 Телескопическая дымовая труба, состоящая из:
2.1	1 Верхней дымовой трубы
2.2	1 Нижней дымовой трубы
8	1 Регулируемая решетка выпуска воздуха $\varnothing$ 125 mm
9	1 Переходный фланец $\varnothing$ 150-120 mm

Обозн.К-во	Установочные компоненты
7.1	1 Скобы крепления корпуса вытяжки
7.2.1	4 Крепежные скобы верхней дымовой трубы
11	12 Вкладыши
12a	12 Винты 4,2 x 44,4
12с	6 Винты 2,9 x 6,5
12e	2 Винты 2,9 x 9,5

К-во	Документация
1	1 Руководство по эксплуатации

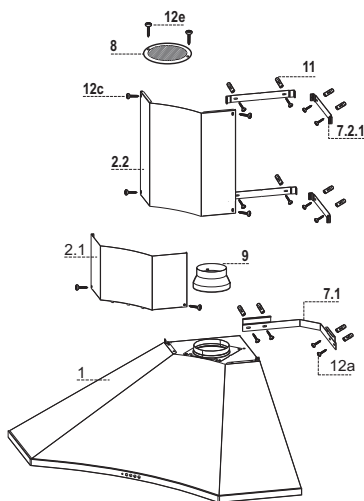

# УСТАНОВКА

## Сверление отверстий в стене и крепление скоб

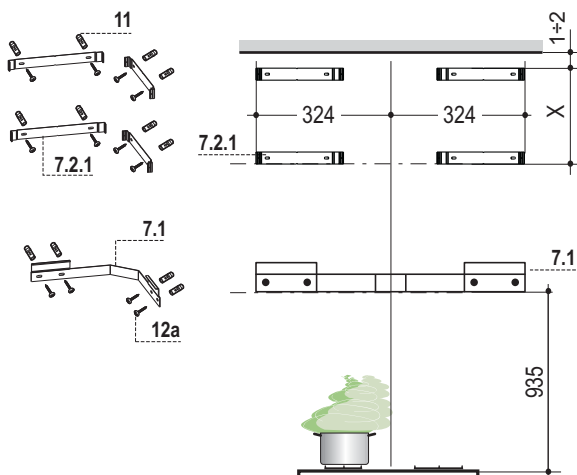

- Приложите скобу **7.1**, как показано на рисунке, на высоте 935 мм относительно варочной панели, следя за тем, чтобы скоба была выставлена ровно.
- Отметьте центры отверстий скобы.
- Приложите скобу **7.2.1**, как показано на рисунке, на расстоянии 1-2 мм от потолка или от верхнего ограничителя и на расстоянии 324 мм от угла стены.
- Отметьте центры отверстий скобы.
- Приложите скобу **7.2.1**, как показано на рисунке, на расстоянии X мм ниже первой скобы (X=высота верхнего дымохода, поставляемого в комплекте) и на расстоянии 324 мм от угла стены.
- Повторите эту операцию с противоположной стороны, следя за выравниванием.
- Просверлите в отмеченных точках отверстия  $\varnothing$  8 мм.
- Вставьте дюбели **11** в отверстия.
- Закрепите скобы, пользуясь прилагаемыми винтами **12a** (4,2 x 44,4).

## Монтаж корпуса вытяжки и крепление дымохода

- Прежде чем навешивать вытяжку, вкрутите наполовину винты **Vr**, расположенные в точках навешивания корпуса вытяжки.
- Навесьте корпус вытяжки на предусмотренную скобу.
- Теперь можно выровнять положение вытяжки, пользуясь винтами **Vr**.
- Если необходимо, можно закрепить вытяжку на стене с помощью еще двух винтов с дюбелем, которые устанавливаются изнутри корпуса вытяжки.

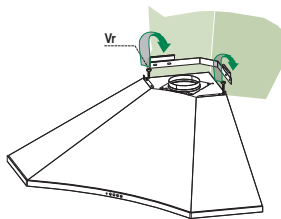

## Соединения

### ВЫПУСК ВОЗДУХА ИЗ ВСАСЫВАЮЩЕЙ ВЫТЯЖКИ

Для установки всасывающей вытяжки соединить ее с выпускной трубой жесткой или гибкой трубкой диаметром 150 или 120 мм, тип которой может выбрать монтажник.

- Для соединения трубкой  $\varnothing 120$  мм вставить переходный фланец **9** в выпускное отверстие корпуса вытяжки.
- Закрепить трубку соответствующими трубными зажимами. Необходимый крепежный материал не входит в комплект.
- Вынуть фильтры от запахов на активном угле.

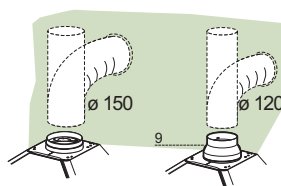

## ВЫХОД ВОЗДУХА ИЗ ФИЛЬТРУЮЩЕЙ ВЫТЯЖКИ

- Сделать в полке над вытяжкой отверстие  $\varnothing 125$  мм.
- Вставить переходный фланец 9 в выходное отверстие в корпусе вытяжки.
- Соединить фланец с выпускным отверстием полки над вытяжкой жесткой или гибкой трубой  $\varnothing 120$  мм.
- Закрепить трубу соответствующими зажимами. Необходимый для этого материал не входит в комплект поставки.
- Закрепить решетку 8 на выпускном отверстии 2 винтами 12e (2,9 x 9,5) (прилагаются).
- Проверить наличие в вытяжке фильтров от запахов на активном угле.

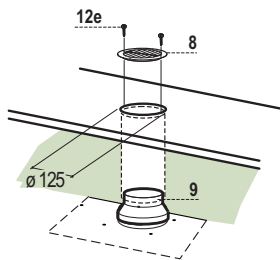

## ЭЛЕКТРИЧЕСКОЕ ПОДКЛЮЧЕНИЕ

- Соединить вытяжку с сетевым напряжением, установив двухполюсный выключатель с разведением контактов не менее 3 мм.
- Снять противожировые фильтры (смотри раздел “Уход”) и проверить правильность положения разъема питающего кабеля в розетке вытяжки

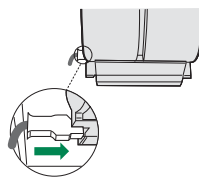

## Установка дымохода

### Верхняя часть дымохода

- Слегка разведите в стороны обе боковины, зацепите их за скобы 7.2.1 и вновь сведите до упора.
- Закрепите скобы по бокам 4 прилагаемыми винтами 12c.

### Нижняя часть дымохода

- Зацепите язычки в нижней части дымохода за специальные прорези в корпусе вытяжки.
- Закрепите сбоку нижнюю часть дымохода к корпусу вытяжки 2 прилагаемыми винтами 12c.

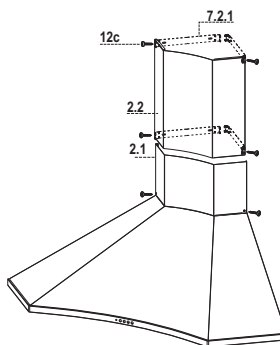

# ЭКСПЛУАТАЦИЯ

---

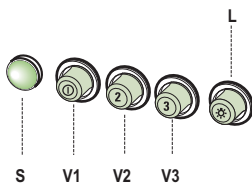

---

<b>L</b>	Освещение	Включает и выключает осветительное оборудование.
<b>S</b>	Индикатор	Индикатор включения двигателя.
<b>V1</b>	Двигатель	Включает и выключает двигатель всасывания на минимальной скорости, пригодной для постоянной бесшумной смены воздуха при наличии небольшого количества пара от готовки.
<b>V2</b>	Скорость	Средняя скорость: пригодна для большей части условий эксплуатации при учете отличного соотношения между расходом обработанного воздуха и уровнем шума.
<b>V3</b>	Скорость	Максимальная скорость: служит для обработки наибольших объемов пара готовки также в течение длительного времени.

---

## Противоожировые фильтры

### ОЧИСТКА МЕТАЛЛИЧЕСКИХ ПРОТИВООЖИРОВЫХ ФИЛЬТРОВ

- Такой фильтр можно также мыть в посудомоечной машине. Мыть фильтр необходимо не реже одного раза в 2 месяца или чаще в случае его активного применения.
- Снять фильтр, для чего прижать его к задней стороне узла и одновременно потянуть вниз.
- Помыть фильтр, следя за тем, чтобы он не погнулся, и дать ему просохнуть.
- Поставить фильтр на место так, чтобы ручка находилась с наружной стороны и была видна.

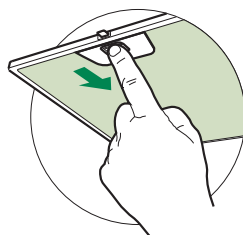

### Фильтр от запахов (фильтрующая вытяжка)

Такой фильтр нельзя мыть и восстанавливать, его следует менять в среднем раз в 4 месяца или даже чаще в случае особо интенсивного использования вытяжки.

### ЗАМЕНА УГОЛЬНОГО ФИЛЬТРА НА АКТИВНОМ УГЛЕ

- Вынуть противоожировые фильтры.
- Вынуть насыщенные фильтры от запахов на активном угле, как показано на рисунке (А).
- Поставить новые фильтры, как показано на рисунке (В).
- Закрепить противоожировые фильтры.

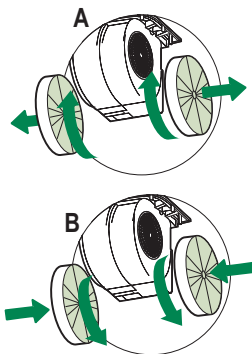









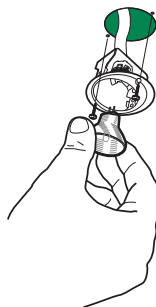

## Освещение

### ЗАМЕНА ЛАМП

#### Галогенные лампы 20 Вт.

- Снять 2 винта крепления патрона и вынуть его из вытяжки.
- Вынуть из патрона лампу.
- Заменить ее на новую с такими же характеристиками; правильно вставить два штыревых контакта в гнездо лампового патрона.
- Вновь установить ламповый патрон и закрепить его снятыми ранее винтами.



Лампа	Потребление (Вт)	Патрон	Напряжение (В)	Размер (ММ)	Код ILCOS
	28	E14	220 – 240	104 x 35	HSGSB/C/UB-28-220/240-E14
	28	E14	230	85x25	HDG-28-230-E14-25
	20	G4	12	33 x 9	HSG/C/UB-20-12-G4
	35	GU10	230	51 x 50,7	HAGS-35-230-GU10-51/40
	50	GU10	230	51 x 50,7	HAGS-35-230-GU10-51/20
	20	GU4	12	40 x 35	HRGS-20-12-GU4-35/30
	20	GU5.3	12	46 x 51	HRGS-20-12-GU5.3-50/10
	16	G13	95	720 x 26	FD-16/40/1B-E-G13-26/720
	18	G13	57	589,8 x 26	FD-18/40/1B-E-G13-26/600
	9	G23	60 (лампа) 220-240 (пускатель)	167 x 28	FSD-9/27/1B-I-G23
	11	G23	91 (лампа) 220-240 (пускатель)	235,8 x 28	FSD-11/40/1B-I-G23

## TAVSİYELER VE ÖNERİLER

△ Kullanım talimatları, bu ev aletinin çeşitli modelleri için geçerlidir. Aynı şekilde, bu ürünle ilgisi olmayan özelliklerin tanımlarını da görebilirsiniz.

### MONTAJ

- Yanlış veya hatalı montajdan doğan yaralanma ve hasarlar için imalatçı yükümlü olmayacaktır.
- Pişiricinin üst kısmı ve davlumbaz arasındaki minimum güvenlik mesafesi 650 mm'dir. (Bazı modeller daha alçak mesafeye monte edilebilir, lütfen çalışma boyutları ve montaj paragraflarına bakınız.)
- Ana voltajın davlumbazın iç tarafına sabitlenmiş olan derecelendirme plakasındaki ile uyumlu olduğunu kontrol edin.



- I. sınıf ev aletleri için, ev güç kaynağının yeterli topraklama sağladığından emin olun.

Aspiratörü egzoz bacasına minimum çapı 120 mm olan bir boru vasıtasıyla bağlayın. Baca hattı mümkün olduğu kadar kısa olmalıdır.

- Davlumbazı tutuşabilir gazlar taşıyan egzoz kanallarına bağlamayın (kazanlar, şömineler, vs.).
- Eğer davlumbaz elektrikli olmayan ev aletleri ile birlikte kullanılacaksa (ör. gazlı ev aletleri), egzoz gazının geri tepmesini engellemek adına odada yeterli derecede bir havalandırma olması garanti edilmelidir. Temiz havanın girişini garanti etmek adına mutfakta temiz hava girişini sağlayan bir açıklık olmalıdır. Davlumbazın elektrik dışında enerji veren ev aletleri ile birlikte kullanılması durumunda, davlumbazın gazları geri yollamasını engellemek adına odadaki negatif basınç 0,04 barı aşmamalıdır.
- Güç kablosuna zarar gelmesi durumunda, herhangi bir riski engellemek adına imalatçı veya teknik servis birimince değiştirilmelidir.
- Hava, gaz veya başka yakıtların tahliyesi için kullanılan borulara deşarj edilmemelidir (havayı sadece odaya tahliye eden ev aletleri için geçerli değildir).

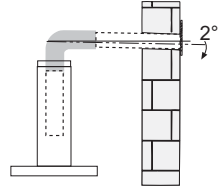

- Gaz ocağının montaj talimatlarında yukarıda belirtilenden daha fazla bir mesafe belirtilmişse, buna dikkat edilmesi gerekir. Hava deşarjı ile ilgili yönetmeliklere uyulması gerekir.
- Davlumbazı desteklemek için sadece vida ve küçük parçalar kullanın.  
**Uyarı:** İşbu talimatlar uyarınca vidaları veya sabitleme aletlerini kullanmamak elektrik tehlikelerine yol açabilir.
- Davlumbazı, arasında en az 3mm irtibat mesafesi olan iki kutuplu bir anahtar vasıtasıyla cereyana bağlayın.

## KULLANIM

- Davlumbaz mutfak kokularını gidermek adına ev kullanımı için tasarlanmıştır.
- Davlumbazı asla tasarlandığı amaçlar haricinde kullanmayın.
- Davlumbaz çalışırken altında boşuna yanan yüksek ateş asla bırakmayın.
- Ateş yoğunluğunu sadece tencere altında kalacak ve yanlardan taşmadığından emin olacak şekilde ayarlayın.
- Fritözler kullanım esnasında sürekli izlenmelidir: fazla ısınmış yağ, ateş alabilir.
- Davlumbaz altında flambe yapmayınız; yangın riski.
- Bu ev aleti, 8 yaş üstü çocuklar ve fiziksel, duyuşsal veya akli yetersizliği olan veya tecrübe ve bilgi eksikliği olan kişilerce bu kişilerin güvenliğinden sorumlu olan kişilerin gözetimi altında veya ev aletinin kullanımı ile ilgili talimatlar kendilerine verildiği durumlarda kullanılabilir. Çocuklar, ev aleti ile oynamamalıdır. Temizleme ve bakım gözetimde olmadıklarında çocuklarca yapılmayacaktır.
- Bu ev aleti, psikolojik, fiziksel, duyuşsal sorunları olan veya tecrübe ve bilgi eksikliği olan kişilerce (çocuklar dahil), güvenliklerinden sorumlu birisi tarafından gözlemlenmedikçe ve talimat verilmedikçe kullanılmamalıdır.



- “ **DİKKAT:** Pişirme aletleri ile kullanıldıklarında temas edilebilir parçalar ısınabilir.”

## BAKIM

- Herhangi bir bakım işlemine başlamadan evvel ev aletini kapatın veya ana güç kaynağından fişini çekin.
- Belirlenmiş zaman sonunda filtreleri temizleyin ve/veya değiştirin (Yangın tehlikesi).
- Yağ filtreleri her 2 ayda bir veya yoğun kullanım olması durumunda daha sık olarak temizlenmelidir ve bulaşık makinesinde yıkanabilirler.
- Aktif karbon filtresi yıkanabilir değildir, yeniden kullanılamaz ve her 4 ayda bir veya yoğun kullanım olması durumunda daha sık olarak değiştirilmelidir.
- "Temizliğin talimatlara uygun olarak yapılmadığı durumlarda yangın riski vardır."
- Davlumbazı nemli bir bez ve nötr sıvı deterjanla temizleyin.



Ürün üstündeki veya paketindeki  sembolü, bu ürünün evsel atık olarak değerlendirilmeyeceğinin göstergesidir. Elektrikli ve elektronik ekipmanın geri dönüşümü için uygun toplama noktasına teslim edilmelidir. Bu ürünün doğru şekilde bertaraf edildiğinden emin olarak, bu atık ürününün uygun olmayan şekilde işlenmesinden doğacak çevre ve insan sağlığı için potansiyel olumsuz sonuçların engellenmesine yardımcı olacaksınız. Bu ürünün geri dönüşümü ile ilgili daha detaylı bilgi için lütfen yerel yetkili ofisiniz, evsel atık bertaraf hizmeti veya ürünü satın aldığınız mağaza ile irtibata geçiniz.

# ÖZELLİKLER

## Boyutlar

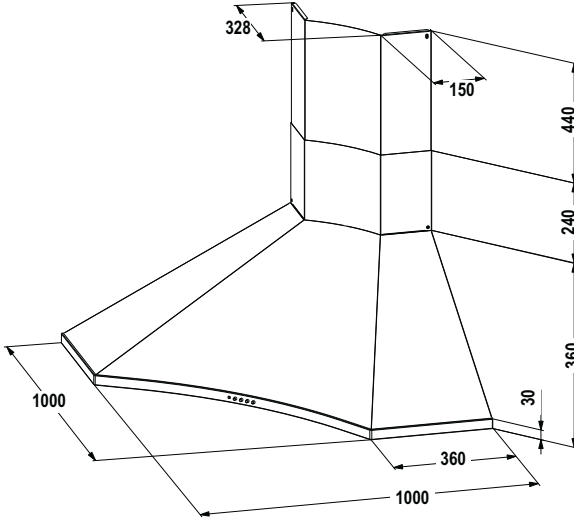

## Parçalar

Ref.	Miktar	Ürün Aksamı
1	1	Davlumbaz Gövdesi şunlardan oluşur: Kumandalar, Işık, Vantilatör Grubu, Filtreler
2	1	Aşağıda belirtilen unsurları ile birlikte Teleskopik baca:
2.1	1	Üst Baca
2.2	1	Alt Baca
8	1	Yönlendirilmiş Izgara
9	1	Redüksiyon flanşı ø 150-120 mm

Ref.	Miktar	Kurulum Aksamı
7,1	1	Askının davlumbaz gövdesine sabitlenmesi
7.2.1	4	Üst Baca Sabitleme Askıları
11	12	Bağlantı Parçaları
12a	12	Vida 4.2 x 44.4
12c	6	Vida 2.9 x 6.5
12e	2	Vida 2.9 x 9.5

Miktar	Dokümantasyon
1	Kullanım Kitapçığı

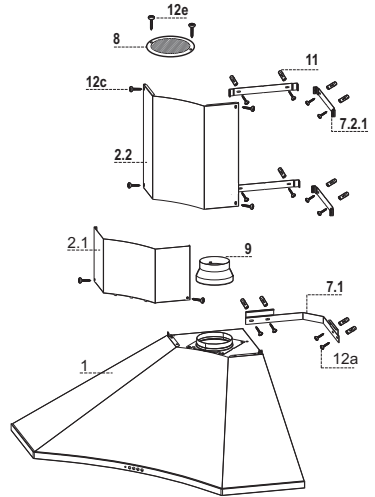

# MONTAJ

## Kenarların Delinmesi ve Askıların Sabitlenmesi

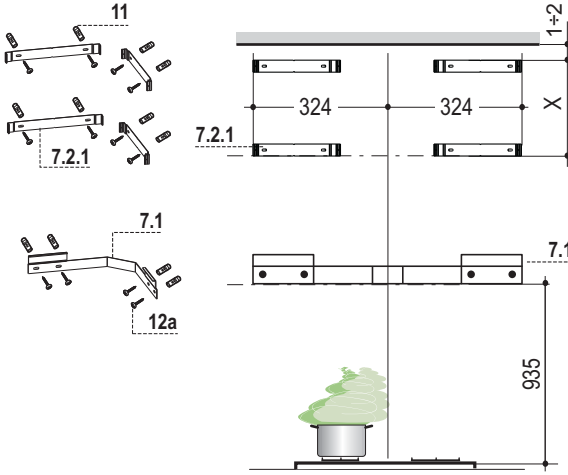

- Askıyı **7.1** belirtildiği gibi ocağın 935 mm yukarısına, askı seviyesine dikkat ederek yerleştirin.
- Askı deliklerinin ortalarını işaretleyin.
- Bir askıyı **7.2.1** gösterildiği üzere tavanda veya üst sınırdaki 1-2 mm kalacak ve duvardan 324 mm uzaklıkta olacak şekilde yerleştirin.
- Askı deliklerinin ortalarını işaretleyin.
- Bir askıyı **7.2.1** gösterildiği üzere ilk askının X mm altına (X = bırakılan baca kısmı) ve duvardan 324 mm uzaklıkta olacak şekilde yerleştirin.
- Bu işlemi, hizayı sağlayarak karşı tarafta da tekrarlayın.
- İşaretli noktaları  $\varnothing 8$  mm delin.
- **11** no.lu dübelleri deliklere yerleştirin.
- Askıları, donanımdaki **12a** (4,2 x 44,4) vidalarını kullanarak sabitleyin.

## Davlumbaz Gövdesinin Montajı ve Bacanın Sabitlenmesi

- Davlumbaz Gövdesini duvara takmadan önce, bağlantı noktalarında bulunan vidaları **Vr** yarısı dışarda kalacak şekilde sıkı-  
nız.
- Davlumbaz Gövdesini önceden yerleştirilen Brakete geçiriniz.
- Şimdi vidalara **Vr** müdahale ederek davlumbaz gövdesini seviyelendirebilirsiniz.
- Eğer montör uygun görürse, dübelli iki adet vida daha kullanarak ve davlumbaz gövdesinin iç tarafından yerleştirerek, dav-  
lumbaz duvara daha sağlam sabitlenebilir.

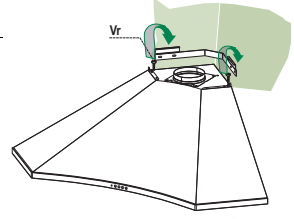

## Bağlantılar

### ASPIRATÖRLÜ MODEL HAVA ÇIKIŞI

Aspiratörlü modelin montajı için, davlumbaz, montörün seçeceği 150 yada 120 mm çapında sert veya esnek bir boru ile çıkış kana-  
lına bağlanmalıdır.

- $\varnothing 120$  mm çapında boru ile bağlantı için, redüksiyon flanşını (9) davlumbaz gövdesi çıkışına yerleştiriniz.
- Boruyu uygun kelepçelerle sıkarak sabitleyiniz. Bu malzeme davlumbaz donanımıyla birlikte verilmemiştir.
- Varsa aktif karbonlu koku alma filtrelerini çıkarınız.

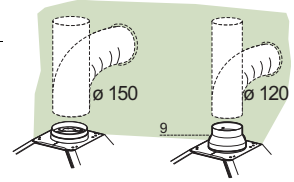

## FİLTRELİ MODEL HAVA ÇIKIŞI

- Davlumbazın üzerinde, eğer mevcut ise, yerleşik bulunan konsola  $\varnothing$  125 mm çapında bir delik açınız.
- Redüksiyon flanşını **9** davlumbaz gövdesi çıkışına takınız.
- Flanşı  $\varnothing$  120 mm çapında esnek ya da sert bir boru ile davlumbaz üzerindeki konsolda bulunan çıkış deliğine bağlayınız.
- Boruyu uygun özellikte kelepçelerle sıkınız. Gereken malzeme cihaz donanımıyla birlikte verilmemiştir.
- Yönlendirmeli ızgarayı **8** donanımdaki 2 adet vida ile **12e** ( $2,9 \times 9,5$ ) çıkış noktasına sabitleyiniz.
- Aktif karbonlu koku filtrelerinin mevcut olduklarından emin olunuz.

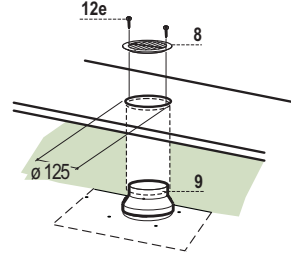

## ELEKTRİK BAĞLANTISI

- Davlumbazı şebeke ceryanına bağlarken aray temas aralığı en az 3 mm olan çift kutuplu bir elektrik anahtarı koyunuz.
- Yağ tutucu filtreleri çıkarınız (bakınız "Bakım" paragrafı) ve besleme kablosu socketinin aspiratör prizine iyice takılmış olduğundan emin olunuz.

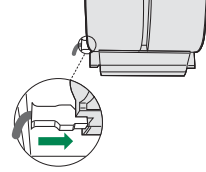

## Bacanın Montajı

### Üst baca

- Yan şeritleri hafifçe genişletiniz, **7.2.1** bağlama bileziklerinin arkasına takınız ve iyice kapatınız.
- Donanımdaki 4 adet **12c** vida ile askıyı yanlamasına sabitleyiniz.

### Alt baca

- Bacanın alt kısmında bulunan ilikleri, davlumbaz gövdesindeki özel yuvalarına takın.
- Donanımdaki 2 adet **12c** vidayı kullanarak, alt kısmı yanal olarak Davlumbaz Gövdesine sabitleyin.

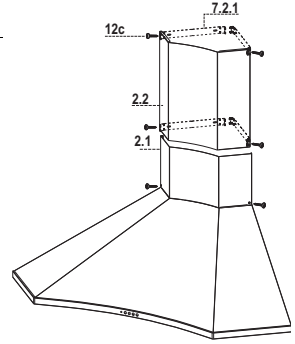



# KULLANIM

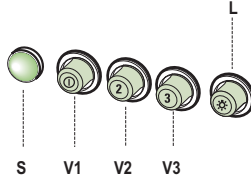

<b>L</b>	Lambalar	Aydınlatma sistemini yakar ve söndürür
<b>S</b>	Led	Motorun çalışmakta olduğunu bildiren led lambası
<b>V1</b>	Motor	Aspiyatör motorunu minimum hızda açar ve kapatır ; minimum hız sessizce çalışarak aşırı pişirme buharı olmadığında sürekli hava dolaşımı sağlar.
<b>V2</b>	Hız	Orta hız, kullanımın büyük kısmında yararlanılan hızdır, ses düzeyi ile hava dolaşımı arasındaki oran optimumdur.
<b>V3</b>	Velocità	Yüksek (maksimum) hız, uzun süreli olan ve çok fazla buhar açığa çıkaran pişirme işlemlerinde kullanılmak içindir.

## Yağ tutucu filtreler

### METALİK YAĞ TUTUCU FİLTRELERİN TEMİZLENMESİ

- Bu filtreler bulaşık makinasında da yıkanabilir ve normal kullanıldıklarında iki ayda bir, yoğun kullanım halinde ise daha sıkça yıkanmaları gereklidir.
- Filtreleri, grubun arka tarafından ittirerek ve aynı anda aşağı doğru çekerek tek tek çıkarınız.
- Filtreleri yıkarken eğip katlamayınız, tekrar monte etmeden önce de kurutunuz.
- Monte ederken kulpun görünen dış tarafa doğru gelmesine dikkat ediniz.

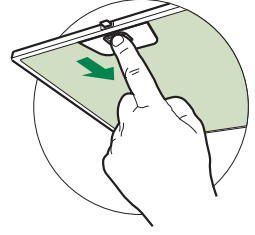

### Aktif karbonlu koku giderici filtreler (Filtreli Model)

Aktif karbonlu koku giderici filtre yıkanmaz ve rejenere edilmez, normal kullanımda yaklaşık 4 ayda bir, yoğun kullanımda daha sıkça değiştirilmesi gerekir.

### DEĞİŞTİRİLMESİ

- Yağ tutucu filtreleri çıkarınız.
- Doyum noktasına ulaşmış aktif karbonlu koku giderici filtreleri (A) şeklinde gösterildiği gibi çıkarınız
- Yeni filtreleri (B) şeklinde gösterildiği gibi takınız.
- Yağ tutucu filtreleri tekrar monte ediniz.

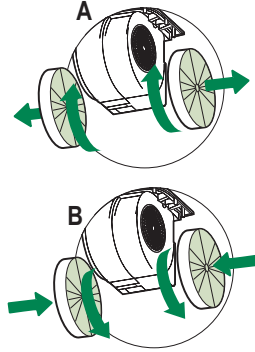

## Aydınlatma

### AMPUL DEĞİŞTİRME

#### 20 W halojen ampuller

- Lamba Destek parçasını sabitleyen iki vidayı söküp, parçayı Davlumbazdan çıkarınız.
- Ampülü Destek parçasından çıkarınız.
- Aynı özelliklere sahip bir yenisi ile değiştiriniz ve iki küçük (iğne) fişinin Destek parçası içindeki yuvalarına iyi oturduğundan emin olunuz.
- Destek parçasını tekrar yerine takıp daha önce sökülen vidaları ile sabitleyiniz.



Ampul	Ampul Gücü (W)	Duy/Soket	Ampul Voltajı (V)	Boyut (mm)	ILCOS Kodu
	28	E14	220 – 240	104 x 35	HSGSB/C/UB-28-220/240-E14
	28	E14	230	85x25	HDG-28-230-E14-25
	20	G4	12	33 x 9	HSG/C/UB-20-12-G4
	35	GU10	230	51 x 50,7	HAGS-35-230-GU10-51/40
	50	GU10	230	51 x 50,7	HAGS-35-230-GU10-51/20
	20	GU4	12	40 x 35	HRGS-20-12-GU4-35/30
	20	GU5.3	12	46 x 51	HRGS-20-12-GU5.3-50/10
	16	G13	95	720 x 26	FD-16/40/1B-E-G13-26/720
	18	G13	57	589,8 x 26	FD-18/40/1B-E-G13-26/600
	9	G23	60 (ampul) 220-240 (starter)	167 x 28	FSD-9/27/1B-I-G23
	11	G23	91 (ampul) 220-240 (starter)	235,8 x 28	FSD-11/40/1B-I-G23

## PATARIMAI IR NUORODOS

△ Naudojimo instrukcijos taikomos keliems šio prietaiso variantams. Taigi galite rasti aprašytas tokias savybes, kurios nebūdingos konkrečiam jūsų prietaisui.

## MONTAVIMAS

- Gamintojas nebus atsakingas už jokią žalą, atsiradusią netaisyklingai arba netinkamai sumontavus prietaisą.
- Mažiausias saugus atstumas tarp viryklės viršaus ir rinktuvo gaubto yra 650 mm (kai kurie modeliai gali būti montuojami žemiau, žr. paragrafus apie atstumus ir montavimą).
- Patikrinkite, ar tinklo įtampa atitinka įtampą, nurodytą ant techninių duomenų lentelės, esančios gaubto viduje.
- Patikrinkite, ar I klasės prietaisai yra tinkamai įžeminti. Rinktuvą prijunkite prie ventiliacijos kanalo, naudokite ne mažesnio kaip 120 mm skersmens vamzdį. Atstumas nuo garų rinktuvo iki ventiliacijos kanalo turėtų būti kuo trumpesnis.
- Garų rinktuvo neįjunkite prie dūmtakių, per kuriuos šalinami degimo metu susidarę dūmai (boilerių, židinių ir t. t.).
- Jei rinktuvas yra naudojamas ne su elektros įrenginiais (pvz., dujų degikliais), kambaryje turi būti įrengta tinkama ventiliacija, kad išmetamosios dujos nepatektų atgal į patalpą. Tarp virtuvės ir lauko turi būti tiesioginė orlaidė, kad į patalpą galėtų patekti gryno oro. Kai gartraukis yra naudojamas su įrenginiais, kuriems reikalinga kitokia energijos rūšis (ne elektra), neigiamas slėgis patalpoje neturi viršyti 0,04 mbar – taip bus užtikrinta, kad gartraukis nestums garų į patalpą.
- Oras turi būti šalinamas į dūmtakį, kuris naudojamas išmetamoms dujoms iš degančių dujų ar kitokio kuro įrenginių šalinti (netaikoma įrenginiams, kurie nukreipia orą atgal į patalpą).
- Jei pažeidžiamas elektros kabelis, jį turi pakeisti gamintojas arba techninės priežiūros skyrius, kad būtų išvengta bet kokių pavojų.

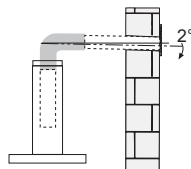
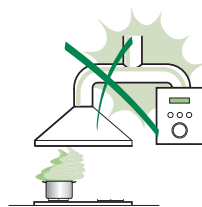

- Jei pagal dujų degiklio įrengimo instrukcijas nurodomas didesnis atstumas, į tai turi būti atsižvelgta. Tai pat reikia laikytis nurodymų, kurie reguliuoja oro išmetimą.
- Gartraukiui tvirtinti naudokite tik sraigtus ir mažas dalis.  
**Įspėjimas!** Jei sraigtai ar tvirtinimo priemonės nebus montuojami pagal šias instrukcijas, tai gali sukelti elektros saugumo pavojų.
- Prijunkite gaubtą į elektros tinklą, naudodami dvipolį jungiklį, tarpas tarp kontaktų turi būti ne mažesnis nei 3 mm.

## NAUDOJIMAS

- Garų rinktuvas buvo sukurtas naudoti tik namuose virtuvės kvapams šalinti.
- Rinktuvo niekada nenaudokite kitiems tikslams, kurie nenumatyti instrukcijoje.
- Garų rinktuvui veikiant, po juo niekada nepalikite didelės atviros ugnies.
- Sureguliuokite liepsnos intensyvumą taip, kad liepsna būtų nukreipta į keptuvės apačią, ji negali apimti šonų.
- Naudodami gilią keptuvę, turite būti atidūs: perkaitęs aliejus gali užsiliepsnoti.
- Po garų surinktuvo negaminkite patiekalų, kuriuos prieš patiekimą ant stalo užpila spiritu arba konjaku ir uždega; yra gaisro pavojus.
- Šį prietaisą gali naudoti 8 metų ir vyresni vaikai bei asmenys, turintys fizinių, jutiminių ar protinių gebėjimų sutrikimų, taip pat asmenys, nemokėję ir nežinoję, kaip elgtis su prietaisu, jei tokie asmenys yra prižiūrimi, buvo apmokyti, kaip saugiai su juo elgtis, ir supranta esamą pavojų. Vaikams negalima žaisti su prietaisu. Vaikams valymo ir priežiūros darbų atlikti be priežiūros negalima.
- Šis prietaisas neskirtas naudoti asmenims (įskaitant vaikus), kurių fiziniai, jutiminiai ar protiniai gebėjimai yra sutrikę, taip pat asmenims, nemokantiems ir nežinantiems, kaip elgtis su prietaisu, išskyrus atvejus, kai tokius asmenis prižiūri arba moko už jų saugumą atsakingas žmogus.

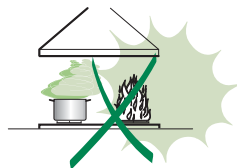

- **ATSARGIAI!** Jei viryklės naudojamos, rankomis paliečiamos dalys gali būti karštos.

## PRIEŽIŪRA

- Prieš atlikdami bet kokius priežiūros darbus, prietaisą išjunkite arba ištraukite kištuką iš elektros tinklo.
- Po nurodyto laiko išvalykite ir (arba) pakeiskite filtrus (dėl gaisro pavojaus).
- Riebalų filtrai turi būti valomi kas 2 darbo mėnesius arba dažniau, jei viryklė ir rinktuvas naudojami labai intensyviai; filtrus galima plauti indaplove.
- Aktyvuotos anglies filtras yra neplaunamas ir antrą kartą nenaudojamas, turi būti pakeistas apytiksliai kas 4 darbo mėnesius arba dažniau, jei viryklė ir garų surinktuvas naudojami intensyviai.
- Neatlikus numatyto valymo, gali kilti gaisro pavojus.
- Rinktuvą valykite drėgnu skudurėliu, naudodami neutralų skystą ploviklį.



Ant gaminio arba jo pakuotės esantis simbolis  nurodo, kad šis prietaisas nepriskiriamas prie įprastų buitinių atliekų. Prietaisas turi būti perduotas į reikiamą surinkimo punktą, užsiimančį elektros ir elektroninės įrangos perdirbimu. Tinkamai sunaikindami šį gaminį, aplinką ir žmogaus sveikatą apsaugosite nuo galimų neigiamų pasekmių, kurių gali atsirasti dėl netinkamo šio gaminio utilizavimo. Norėdami gauti daugiau informacijos apie šio gaminio utilizavimą, kreipkitės į vietines miesto institucijas, savo buitinių atliekų tvarkymo tarnybą arba parduotuvę, kurioje prietaisą nusipirkote.

# PRIETAISO APRAŠYMAS

## Kliūtis

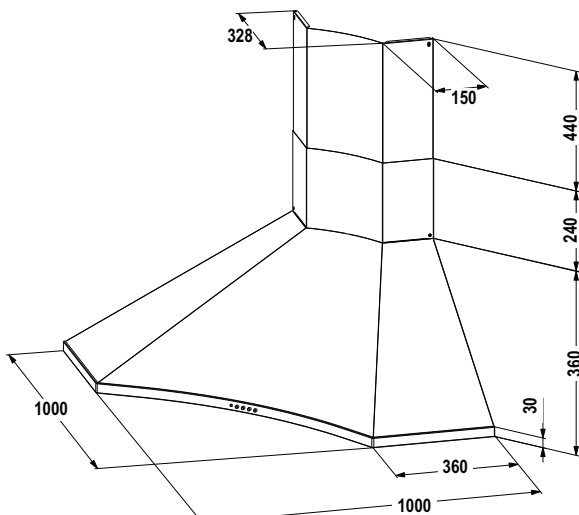

### Sudedamosios dalys

#### Nuor. Kiekis Gaminio sudedamosios dalys

1	1	Gaubto korpusas su: valdymo elementais, lempute, pūstuvu, filtrais
2	1	Teleskopinis kaminas, susidedantis iš:
2.1	1	viršutinės sekcijos
2.2	1	apatinės sekcijos
8	1	Kryptinės grotelės
9	1	∅ 150–120 mm redukcinė jungė

#### Nuor. Kiekis Montavimo sudedamosios dalys

7.1	1	Gartraukio sujungiklio atrama
7.2.1	4	Viršutinės kamino sekcijos fiksavimo laikikliai
11	12	Sienos kamščiai
12a	12	Sraigatai 4,2 x 44,4
12c	6	Sraigatai 2,9 x 6,5
12e	2	Sraigatai 2,9 x 9,5

#### Kiekis Dokumentacija

1	Instrukcijos vadovas
---	----------------------

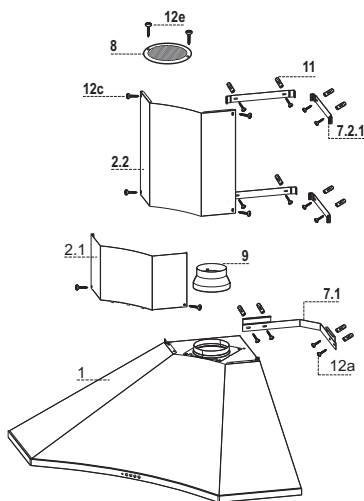

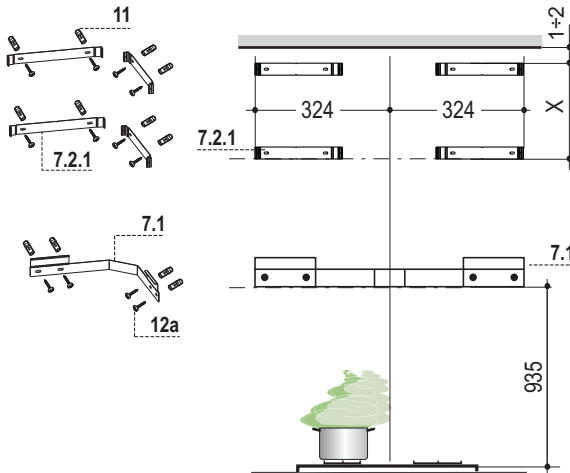

- Uždėkite laikiklį **7.1**, kaip parodyta, 935 mm virš viryklės viršaus, laikiklis turi būti nustatytas lygiai.
- Sienoje pažymėkite skylių centrus laikiklyje.
- Uždėkite laikiklį **7.2.1**, kaip parodyta, 1–2 mm nuo perdengimo arba viršutinės ribos ir 324 mm nuo sienos kampo.
- Sienoje pažymėkite skylių centrus laikiklyje.
- Laikiklį **7.2.1** tvirtinkite prie sienos taip, kaip parodyta, X mm žemiau pirmo laikiklio (X = pateikiamos viršutinės kamino dalies aukštis) ir 324 mm nuo sienos kampo.
- Pakartokite šitą veiksmą kitoje pusėje, patikrindami, ar jis nustatytas lygiai.
- Išgręžkite 8 mm skersmens skyles visų pažymėtų taškų centre.
- Į skyles įkiškite sienos kamščius **11**.
- Pritvirtinkite laikiklius ir atramą naudodami pateiktus sraigtus **12a** (4,2 x 44,4).



## Gartraukio korpuso montavimas

- Prieš užkabindami gartraukio korpusą, priderinkite 2 sraigtus **Vr**, esančius gartraukio korpuso sujungimo taškuose, kad būtų nustatyti iki pusės reikiamo atstumo.
  - Užkabinkite gaubto korpusą už sumontuoto laikiklio.
  - Priderinkite sraigtus **Vr**, norėdami išlyginti gaubto korpusą.
- Jei montavimo darbus atliekantis darbuotojas mano esant reikalinga, gartraukis prie sienos gali būti pritvirtintas naudojant dar du sraigtus su sienos kamščiais, kurie gali būti įdėti iš gartraukio gaubto vidaus.

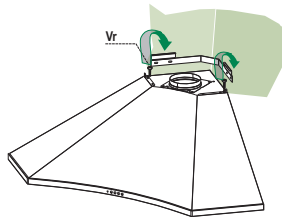

## Pajungimas

### ORO IŠĖJIMAS TRAUKIMO BŪDU

Norint instaliuoti traukimo versiją pajunkite gartraukį prie išeinamojo kietojo arba lankstaus 150 arba 120 mm diametro vamzdžio pagal jūsų pasirinkimą.

- Norint prijungti su 120 mm diametro vamzdžiu įveskite reduktorių **9** į dūmtraukio korpuso išeią.
- Pritvirtinti vamzdį su specialiais prisukimo instrumentais. Šie instrumentai nėra įtraukti į komplektą.
- Išimti kvapą sutraukiančius anglies filtrus.

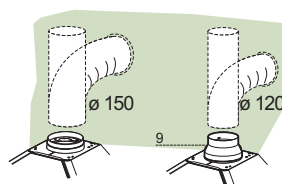

## RECIRKULIACINĖS VERSIJOS ORO IŠĖJIMO ANGA

- Išgręžkite 125 mm skersmens skylę bet kurioje lentynoje, kuri gali būti pritvirtinta virš gaubto.
- Reduktoriaus jungę **9** uždėkite ant gaubto korpuso angos.
- Jungę prijunkite prie ant lentynos esančios angos, naudokite lankstų arba standų 120 mm skersmens vamzdį.
- Vamzdį pritvirtinkite nustatyta padėtimi, naudokite reikiamus vamzdžio tvirtinimo elementus (nepateikiami).
- Oro išleidimo groteles **8** pritvirtinkite prie recirkuliacinės oro angos, naudodami 2 pateikiamus sraigtus **12e** (2,9 x 9,5).
- Įsitikinkite, ar aktyvintosios anglies filtrai buvo įdėti.

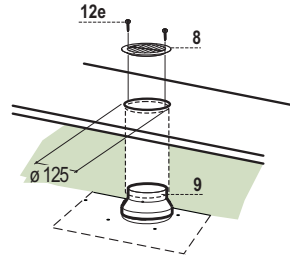

## PAJUNGIMAS PRIE ELEKTROS

- Pajungti gartraukį į tinklą panaudojant bipolinį jungiklį su mažiausiai 3mm kontaktų atidarymu.
- Išimti riebalų sulaikymo filtrus (žiūrėti par. Eksploatacija)

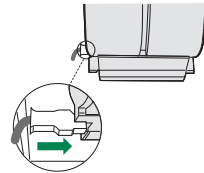

## Dūmtakio montavimas

### Viršutinis traukiamasis dūmtakis

- Šiek tiek išplėskite dvi viršutinio dūmtakio puses ir užkabinkite jas už laikiklių **7.2.1**, įsitikinę, kad gerai užsifiksavo.
- Pritvirtinkite šonus prie laikiklių, naudodami pateiktus 4 sraigtus **12c**.

### Apatinis traukiamasis dūmtakis

- Užkabinkite įlaidus, esančius apatinėje dūmtakio dalyje prie gartraukio gaubto tvirtinimų.
- Apatinę dalį šonu pritvirtinkite prie gartraukio korpuso, naudodami 2 pateiktus sraigtus **12c**.

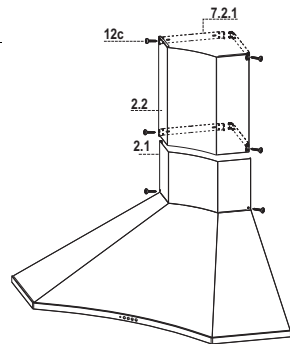

# NAUDOJIMAS

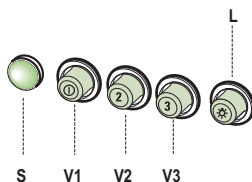

<b>L</b>	Apšvietimas	Ijungti ir išjungti apšvietimo įrengimą.
<b>S</b>	Led	Variklio įjungimas.
<b>V1</b>	Variklis	Ijungia ir išjungia traukimo variklį minimaliu greičiu, pritaiko pastoviai, ypač gerai netriukšmingai oro cirkuliacijai ypatingai esant mažam garų kiekiui.
<b>V2</b>	Greitis	Vidutinis greitis, skirtas daugeliui panaudojimo paskirčių, esant puikiam santykiui tarp oro padavimo ir garso lygio.
<b>V3</b>	Greitis	Maksimalus greitis skirtas dideliame garų kiekiu ir ilgam gaminimo laikotarpiu.

# VALYMAS IR PRIEŽIŪRA

## Riebalus sulaikantys filtrai

### METALINIŲ RIEBALŲ FILTRŲ VALYMAS

- Gali būti plaunami indų plovimo mašinoje, būtina plauti kas 2 mėnesius ar dažniau jei naudojama ypač daug.
- Nuimti filtus po vieną pastumiant juos tuo pačiu metu į užpakalinę pusę ir patraukiant į apačią.
- Plaunant stengtis nesulenkti filtrų ir prieš įdėjimą nusausinti.
- Įdėti atgal paliekant rankeną išorinėje, matomoje pusėje.

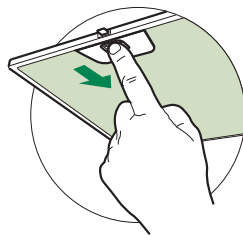

### Aktyvintos anglies filtras (recirkuliacinė versija)

Šie filtrai yra neplaunami ir antrą kartą nenaudojami, turi būti pakeisti apytiksliai kas 4 darbo mėnesius arba dažniau, jei voryklė ir garų surinktuvas naudojami intensyviai.

#### AKTYVINTOS ANGLIES FILTRO KEITIMAS

- Išimkite metalinius riebalų filtrus.
- Išimkite prisotintą anglies filtrą, kaip parodyta (A).
- Įdėkite naujus filtrus (B).
- Pakeiskite metalinius riebalų filtrus.

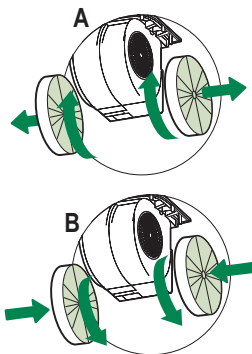







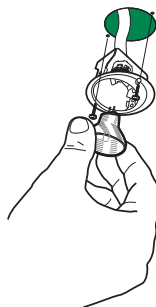

## Apšvietimas

### Lempučių keitimas

#### 20 W halogeninė lemputė.

- Išsukite 2 sraigtus, fiksuojančius lemputės atramą, ir ištraukite ją iš gaubtuvo.
- Išsukite lemputę iš atramos.
- Keiskite kita to paties tipo lempute, įsitikinę, ar du kaištukai yra tinkamai įdėti į lemputės laikiklio skyles.
- Vėl įdėkite atramą, užfiksuodami ją anksčiau išsuktais sraigtais.



Lemputė	Galingumas (W)	Lizdas	Įtampa (V)	Matmenys (mm)	ILCOS kodas
	28	E14	220–240	104 x 35	HSGSB/C/UB-28-220/240-E14
	28	E14	230	85x25	HDG-28-230-E14-25
	20	G4	12	33 x 9	HSG/C/UB-20-12-G4
	35	GU10	230	51 x 50,7	HAGS-35-230-GU10-51/40
	50	GU10	230	51 x 50,7	HAGS-35-230-GU10-51/20
	20	GU4	12	40 x 35	HRGS-20-12-GU4-35/30
	20	GU5.3	12	46 x 51	HRGS-20-12-GU5.3-50/10
	16	G13	95	720 x 26	FD-16/40/1B-E-G13-26/720
	18	G13	57	589,8 x 26	FD-18/40/1B-E-G13-26/600
	9	G23	60 (lemputė) 220–240 (starteris)	167 x 28	FSD-9/27/1B-I-G23
	11	G23	91 (lemputė) 220–240 (starteris)	235,8 x 28	FSD-11/40/1B-I-G23

# IETEIKUMI UN PRIEKŠLIKUMI

△ Lietošanas norādījumi attiecas uz vairākām šīs ierīces versijām. Tādējādi iespējams, ka atradīsiet atsevišķas funkcijas, kas nepiemīt konkrētajai ierīcei.

## UZSTĀDĪŠANA

- Izgatavotājs neuzņemas atbildību par bojājumiem, kas radušies nepareizas uzstādīšanas rezultātā.
- Minimālais drošais attālums starp plīts virsmu un tvaiku nosūcēju ir 650 mm (dažus modeļus var uzstādīt zemāk, skatiet sadaļu par darba izmēriem un uzstādīšanu).

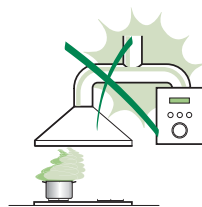

- Pārbaudiet vai strāva mājas elektrotīklā atbilst tehnisko datu plāksnītē norādītajā, kas piestiprināta nosūcēja iekšpusē.

- 1. klases ierīces gadījumā pārbaudiet, vai mājas elektrotīkls nodrošina pareizu zemējumu.

Pievienojiet nosūcēju izvades plūsmai ar cauruli 120 mm diametrā. Plūsmas ceļam jābūt pēc iespējas īsākam.

- Nepievienojiet nosūcēju izplūdes cauruļvadiem, kas izvada sadegšanas atlikuma produktus (boileri, kamīni utt.).

- Ja nosūcējs tiek izmantots kopā ar neelektriskām ierīcēm (piem., gāzes plītim), telpā jānodrošina pietiekama ventilācija, lai nepieļautu izvadāmi gāzu plūšanu atpakaļ.

Virtuvei jābūt aprīkotai ar atveri, pa kuru var ieplūst āra gaiss. Ja tvaika nosūcējs uzstādīts savienojumā ar neelektriskā ierīcēm, telpas negatīvais spiediens nedrīkst

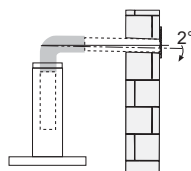

pārsniegt 0,04 mbar, lai nepieļautu garaiņu ieplūšanu atpakaļ telpā.

- Gaisu nedrīkst novadīt dūmvadā, kas tiek izmantots gāzes vai citu kurināmā dedzināšanas iekārtu izplūstošajām gāzēm (nav piemērojams iekārtām, kas gaisu telpā tikai atbrīvo).

- Gadījumā, ja bojāts strāvas padeves kabelis, to jānomaina izgatavotāja vai tehniskās apkalpošanas dienesta pārstāvim, lai nepieļautu nekādus riskus.

- Ja gāzes plīts uzstādīšanas instrukcijās norādīts lielāks attālums, nekā noteikts iepriekš, tad tas ir jāņem vērā. Jāizpilda noteikumi, kas saistīti ar gaisa atbrīvošanu.
- Tvaika nosūcēja atbalstam izmantot tikai skrūves un mazās sastāvdaļas.  
**Brīdinājums:** Ja skrūvju vai stiprinājuma ierīces uzstādīšanā nav ievērotas šīs instrukcijas, tad var rasties elektriskās strāvas trieciena riski.
- Pievienojiet elektrotīklam ar divu polu slēdža palīdzību, kam saskares atstarpe ir vismaz 3 mm.

## IZMANTOŠANA

- Tvaika nosūcējs ir izstrādāts ekskluzīvi lietošanai mājāsaimniecībā, lai novērstu virtuves smakas.
- Nekad nelietot tvaika nosūcēju tādiem mērķiem, kādiem to nav paredzēts lietot.
- Nekad zem funkcionējoša tvaika nosūcēja neatstāt lielas atklātas liesmas.
- Noregulēt liesmas intensitāti tikai tieši zem pannas, pārlicinoties, ka liesma atrodas arī ārpus pannas malām.
- Dzīlās tauku cepšanas ierīces lietošanas laikā ir nepārtraukti jānovēro: pārkarsēta eļļa var liesmās sadegt.
- Neuzstādīt zem tvaika nosūcēja gabarītiem; aizdegšanās risks.
- Šo ierīci lietot drīkst 8 gadus veci un vecāki bērni, kā arī personas ar ierobežotām fiziskām, sensoriskām vai garīgām spējām, vai personas, kam nav pieredzes un zināšanu, ja tām ir nodrošināta uzraudzība vai instrukcijas, kas saistītas ar drošu ierīces lietošanu un ietvertu bīstamības risku izpratni. Bērni nedrīkst spēlēties ar ierīci. Tīrīšanu un ierīces kopšanu nedrīkst veikt bērni, ja tie netiek uzraudzīti.
- Šī iekārta nav paredzēta izmantošanai cilvēkiem (tai skaitā bērniem) ar samazinātām fiziskajām, jūtības vai mentālajām spējām, vai bez pieredzes un zināšanām, izņemot gadījumus, kad tiem tiek sniegtas instrukcijas par iekārtas izmantošanu vai nodrošināta uzraudzība no tādas personas puses, kas atbild par viņu drošību.

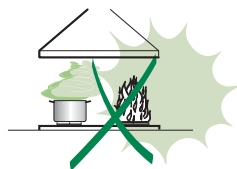

- “ **UZMANĪBU**: Atklātās detaļas gatavošanas iekārtu izmantošanas laikā var kļūt karstas.”

## APKOPE

- Pirms jebkādu apkopes darbu veikšanas atslēdziet ierīci no elektrotīkla.
- Tīriet un/vai mainiet filtrus pēc noteikta laika perioda (aizdegšanās briesmas).
- Tauku filtri jātīra ik pēc 2 darbības mēnešiem vai biežāk, ja ierīce tiek intensīvi lietota, filtrus var mazgāt trauku mazgājamajā mašīnā.
- Aktīvās ogles filtrs nav mazgājams un nav atjaunojams, to jāmaina apmēram pēc 4 mēnešu darbības vai biežāk, ja ierīce tiek izmantota intensīvi.
- Nespēja veikt tīrīšanu, kā norādīts var izraisīt ugunsbīstamību.
- Nosūcēju tīriet ar mitru lupatiņu un neitrālu šķidru mazgāšanas līdzekli.



Simbols  uz izstrādājuma un tam pievienotajos dokumentos nozīmē, ka šo ierīci nedrīkst izmest kopā ar parastiem sadzīves atkritumiem. Tā jānodod elektrisko vai elektronisko preču savākšanas punktā, kur tos pieņem pārstrādei. Nodrošinot šī izstrādājuma pareizu utilizāciju, Jūs palīdziet novērst potenciāli negatīvu ietekmi uz vidi un cilvēku veselību, kas tomēr var notikt, ja neievērosiet šī izstrādājuma utilizācijas noteikumus. Lai iegūtu papildinformāciju par šī produkta pārstrādi, sazinieties ar savu pašvaldību, vietējo atkritumu savākšanas dienestu vai veikalu, kurā iegādājāties šo produktu.



# TEHNISKIE DATI

## Izmēri

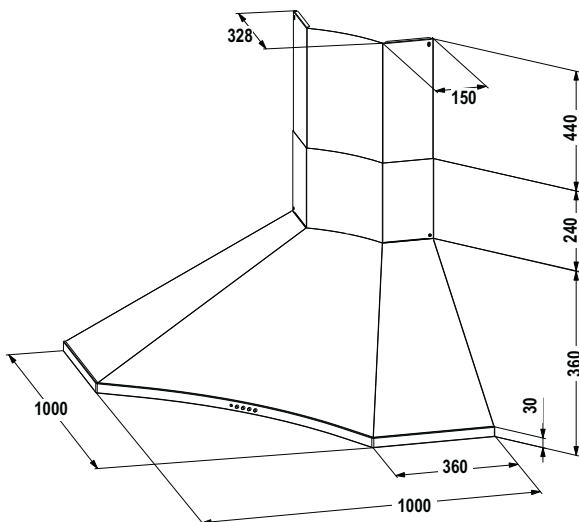

### Sastāvdaļas

#### Ats. Daudz. Izstrādājuma sastāvdaļas

1	1	Tvaiku nosūcēja korpuss, komplektā ar: vadības elementiem, apgaismojumu, ventilatoru, filtriem
2	1	Izbīdāmais dūmenis, kas sastāv no:
2.1	1	Auģšējā daļa
2.2	1	Apakšējā daļa
8	1	Virzīts režģis
9	1	Sašaurināšanas uzdeva $\varnothing$ 150-120 mm

#### Ats. Daudz. Uzstādīšanas sastāvdaļas

7.1	1	Tvaika nosūcēja savienotāja atbalsts
7.2.1	4	Auģšējās dūmvada daļas fiksācijas kronšteini
11	12	Sienas dībeļi
12a	12	Skrūves 4,2 x 44,4
12c	6	Skrūves 2,9 x 6,5
12e	2	Skrūves 2,9 x 9,5

#### Daudz. Dokumentācija

1	Lietošanas pamācība
---	---------------------

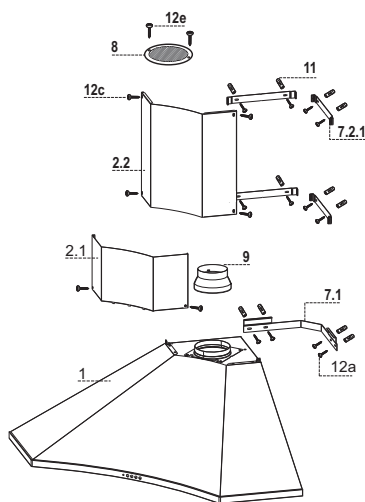

# UZSTĀDĪŠANA

## Sienu urbšana un kronšteinu nostiprināšana

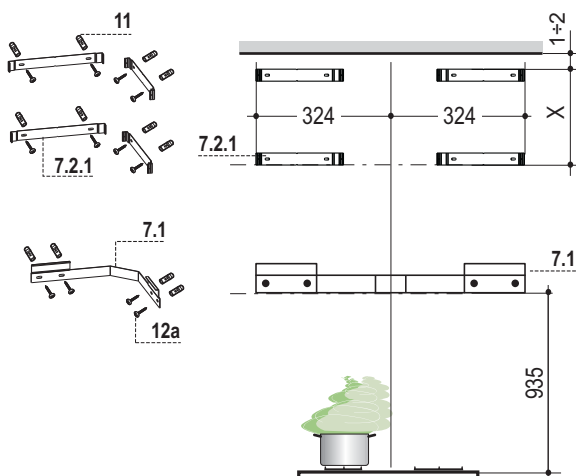

- Piesliet kronšteinu **7.1**, kā parādīts, 935 mm attālumā virs plīts karsēšanas virsmas, rūpējoties, lai kronšteins būtu izlīdzināts.
- Atzīmējiet uz sienas kronšteinu atveru centrus.
- Piesliet kronšteinu **7.2.1**, kā parādīts, 1-2 mm attālumā no griestiem vai virsējās virsmas un 324 mm attālumā no sienas stūra.
- Atzīmējiet uz sienas kronšteinu atveru centrus.
- Pielikt kronšteinu **7.2.1** pie sienas tā, kā parādīts, X mm attālumā zem pirmā kronšteina (X = komplektā ietvertās augšējās dūmvada sekcijas augstums) un 324 mm attālumā no sienas stūra.
- Atkārtot šo operāciju otrā pusē, nodrošinot tās līmeni.
- Izurbt  $\varnothing 8$  mm atveres atzīmētajos centra punktos.
- Ievietot atverēs sienas dībeļus **11**.
- Nofiksēt kronšteinus, izmantojot komplektā ietvertās **12a** skrūves (4,2 x 44,4).

## Tvaika nosūcēja korpusa uzstādīšana

- Pirms tvaika nosūcēja korpusa uzāķēšanas, noregulēt 2 skrūves **Vr**, kas atrodas tvaika nosūcēja savienojuma punktos, lai tās būtu ieskrūvētas līdz pusei.
- Pieāķēt tvaika nosūcēja korpusu pie uzstādītā kronšteina.
- Noregulēt skrūves **Vr** līdz nosūcēja korpusa līmenim.
- Ja uzstādītājs uzskata par nepieciešamu, tvaika nosūcējs var tikt nostiprināts pie sienas, izmantojot divas papildus skrūves kopā ar sienas drībeļiem, kuras var tikt pozicionētas no tvaika nosūcēja korpusa iekšpuses.

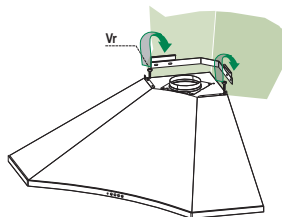

## Savienojums

### CAURUĻVADU VERSIJAS IZPLŪDES SISTĒMA

Uzstādot cauruļvada versiju, pievienojiet nosūcēju dūmvadam, izmantojot elastīgu vai cietu cauruli  $\varnothing$  150 vai 120 mm, izvēli atstājiet uzstādītāja ziņā.

- Lai uzstādītu  $\varnothing$  120 mm gaisa izplūdes savienojumu, ievietojiet samazinātāja uzstavu **9** tvaika nosūcēja korpusa izvadē.
- Fiksējiet cauruli ar atbilstošām caurules skavām (nav ietverti).
- Izņemt iespējamās aktivētās ogles filtrus.

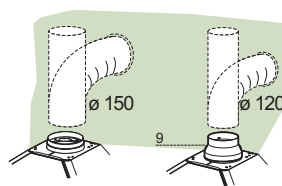

## RECIRKULĀCIJAS VERSIJAS IZPLŪDE

- Izgrieziet  $\varnothing$  125 atveri visos plauktos, zem kuriem tiks uzstādīts atsūcējs.
- Ievietojiet samazinātāja atloci **9** atsūcēja korpusa izvadē.
- Savienojiet atloci ar izplūdi plauktā virs atsūcēja ar elastīgu vai cietu  $\varnothing$ 120 mm cauruli.
- Fiksējiet cauruli ar atbilstošām caurules skavām (nav ietvertas komplektā)
- Piestipriniet izplūdes režģi **8** pie recirkulācijas gaisa izplūdes, izmantojot 2 komplektā ietvertās skrūves **12e** (2,9 x 9,5).
- Pārliecinieties, ka aktīvās ogles filtri ir uzstādīti.

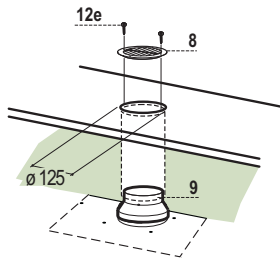

## ELEKTRISKAIS SAVIENOJUMS

- Pievienojiet elektrotīklam ar divu polu slēdža palīdzību, kam saskares atstarpe ir vismaz 3 mm.
- Izņemiet tauku filtrus (skatiet sadaļu „Apkope”), pārliecinoties, ka padeves kabelis ir pareizi ievietots kontaktligzdā, kas atrodas ventilatora sānos.

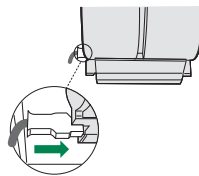

## Dūmvada montāža

### Augšējais izplūdes dūmenis

- Nedaudz paplašiniet augšējā dūmvada abas puses un aizāķējiet tās aiz kronšteinim **7.2.1**, pārliecinoties, ka tās ir piegulošas.
- Nostipriniet sānus pie kronšteinim, izmantojot 4 komplektā ietvertās **12c** skrūvēs.

### Apakšējais izplūdes dūmenis

- Pieāķēt izciļņus, kas atrodas tvaika nosūcēja iekšpusē, esošā dūmvada apvalka apakšējai daļai.
- Fiksējiet apakšējo daļu šķērsām nosūcēja korpusam, izmantojot 2 komplektā ietvertās **12c** skrūvēs.

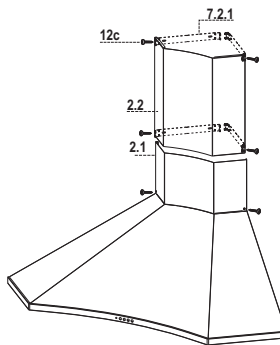

# IZMANTOŠANA

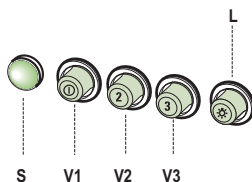

<b>L</b>	Apgaismojums	Ieslēdz un izslēdz apgaismojuma sistēmu.
<b>S</b>	Diode	Motora darbības diode.
<b>V1</b>	Motors	Ieslēdz un izslēdz sūkšanas motoru zemākajā ātrumā. Tiek izmantots nepārtrauktai un klusai gaisa cirkulācija, ja gatavošanas laikā rodas nedaudz izgarojumu.
<b>V2</b>	Ātrums	Vidējas ātrums, piemērots lielākajai daļai gadījumu, kad nepieciešams optimāli apstrādāt gaisa plūsmas/trokšņa attiecību.
<b>V3</b>	Ātrums	Maksimālais ātrums, tiek izmantots spēcīgai izgarojumu izdalīšanai gatavošanas laikā, tostarp ilglaicīgi.

## Tauku filtri

### METĀLA PAŠBALSTOŠO TAUKU FILTRU TĪRĪŠANA

- Filtri jātīra ik pēc 2 darbības mēnešiem vai biežāk, ja ierīce tiek intensīvi lietota, filtros var mazgāt trauku mazgājamajā mašīnā.
- Izņemiet filtros pa vienam, spiežot tos virzienā uz grupas aizmuguri un vienlaicīgi velkot uz leju.
- Izmazgājiet filtros, uzmanieties, lai nesalocītu. Pirms uzstādīšanas rūpīgi izžāvējiet.
- Uzstādot filtros atpakaļ, pārliecinieties, ka rokturis ir redzams no ārpuses.

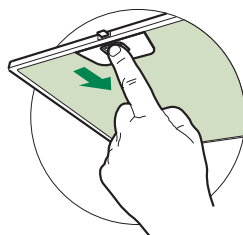

### Aktivētās ogles filtrs (Recirkulācijas versija)

Šie filtri nav mazgājami un nav atjaunojami, tos jāmaina apmēram pēc 4 mēnešu darbības vai biežāk, ja ierīce tiek izmantota intensīvi.

#### AKTIVĒTĀS OGLES FILTRA MAIŅA

- Noņemt metāla tauku filtros
- Izņemt piesātinātos aktivētās ogles filtros, kā norādīts (A).
- Ievietot jaunus filtros, kā norādīts (B).
- Uzstādiet atpakaļ metāla tauku filtros.

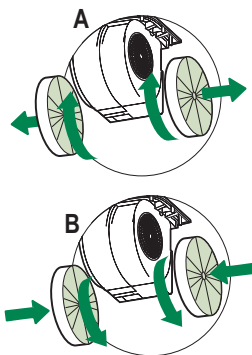







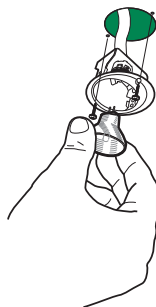

## Apgaismojums

### SPULDŽU MAIŅA

#### 20 W halogēna spuldze

- Izņemiet 2 skrūves, kas fiksē atbalstu un izvelciet to ārā no tvaiku atsūcēja.
- Izņemiet spuldzi no balsta.
- Nomainiet ar jaunu tāda paša tipa spuldzi, pārļiecinieties, ka divas tapīņas ir pareizi ievietota spuldzes turētāja atverēs.
- Uzlieciet atpakaļ balstu, fiksējiet to savā vietā ar divām pirms tam izņemtajām skrūvēm.



Lampa	Jauda (W)	Ligzda	Spriegums (V)	Gabarīti (mm)	ILCOS kods
	28	E14	220 – 240	104 x 35	HSGSB/C/UB-28-220/240-E14
	28	E14	230	85x25	HDG-28-230-E14-25
	20	G4	12	33 x 9	HSG/C/UB-20-12-G4
	35	GU10	230	51 x 50,7	HAGS-35-230-GU10-51/40
	50	GU10	230	51 x 50,7	HAGS-35-230-GU10-51/20
	20	GU4	12	40 x 35	HRGS-20-12-GU4-35/30
	20	GU5.3	12	46 x 51	HRGS-20-12-GU5.3-50/10
	16	G13	95	720 x 26	FD-16/40/1B-E-G13-26/720
	18	G13	57	589,8 x 26	FD-18/40/1B-E-G13-26/600
	9	G23	60 (lampa) 220-240 (starteris)	167 x 28	FSD-9/27/1B-I-G23
	11	G23	91 (lampa) 220-240 (starteris)	235,8 x 28	FSD-11/40/1B-I-G23

## SOOVITUSED JA ETTEPANEKUD

- △ Kasutusjuhised kehtivad selle seadme mitmele versioonile. Seetõttu võite siit leida individuaalsete funktsioonide kirjeldusi, mis ei kehti teie spetsiifilisele seadmele.

### PAIGALDAMINE

- Tootja ei vastuta mingite kahjustuste eest, mille põhjuseks on ebaõige paigaldamine.
- Minimaalne ohutu vahemaa pliidi pinna ja pliidikummi vahel on 650 mm (mõned mudelid on paigaldatavad madalamale, palun vaadake töömõõtmete ja paigaldamise lõike).
- Veenduge, et vooluvõrgu pinge vastaks pliidikummi sisse kinnitatud andmeplaadil toodule.

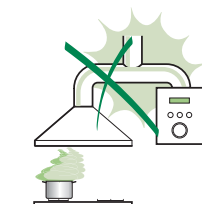

- I klassi seadmete puhul veenduge, et majapidamistoide garanteeriks adekvaatse maanduse.

Ühendage pliidikumm tõmbelõõriga vähemalt 120 mm läbimõõduga toru abil. Tee lõõrini peab olema võimalikult lühike.

- Ärge ühendage pliidikummi põlemisaurusid (boilerid, kaminad jne) kandvate tõmbelõõridega.

- Kui pliidikummi kasutatakse koos mitte-elektriliste seadmetega (nt gaasipliidid), tuleb heitgaaside tagasivoolamise vältimiseks tagada ruumis piisav õhuvahetus. Köögil peab olema puhta õhu sisenemise garanteerimiseks otsene ühendus vaba õhuga.

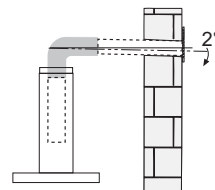

Pliidikummi kasutamisel koos seadmetega, mille energiaallikaks ei ole elekter, ei tohi ruumi negatiivne rõhk ületada 0,04 mbar, et vältida aurude tagasi tõmbamist ruumi pliidikummi poolt.

- Õhku ei tohi väljutada lõõri, mida kasutatakse gaasi või teisi kütuseid põletavate seadmete suitsu väljalaskena (ei rakendu seadmetele, mis väljutavad õhu ainult tagasi ruumi).
- Toitekaabli kahjustuste korral tuleb ohtude vältimiseks lasta see tootja või tehnilise hoolduse osakonna poolt asendada.



- Kui gaasipliidi paigaldusjuhised määravad suurema ülaltoodud vahemaa, tuleb arvestada sellega. Täidetud peavad olema õhu väljutamisega seotud määrused.
- Kasutage pliidikummi toetamiseks ainult kruvisid ja väikesi osi.  
**Hoiatus:** Kruvide või kinnitusseadme mitte vastavalt nendele juhistele paigaldamine võib põhjustada elektriõhtusid.
- Ühendage pliidikumm võrgutoitega vähemalt 3 mm kontaktivahega kahepooluselise lülitiga.

## KASUTAMINE

- Pliidikumm on loodud eksklusiivselt koduseks kasutamiseks köögilõhnade eemaldamiseks.
- Ärge kasutage seda kunagi eesmärkidel, mille jaoks see mõeldud pole.
- Ärge jätke töötava pliidikummi alla kunagi kõrgeid avatud leeki.
- Reguleerige leekide tugevust nii, et need oleks suunatud ainult panni põhjale ega ei haaraks selle külgesid.
- Rasvas kuumutamisel tuleb seda pidevalt jälgida: ülekuumutatud õli võib põlema süttida.
- Ärge pliidikummi all flambeerige – tuleoht.
- 8-aastased ja vanemad lapsed ning isikud, kellel on piiratud füüsilised, sensoorsed või vaimsed võimed või kellel puuduvad kogemused ja teadmised seadme kasutamise kohta, võivad seda seadet kasutada, kui neid jälgitakse või juhendatakse seadme ohutul kasutamisel ning nad mõistavad sellega seotud ohtusid. Lapsed ei tohi seadmega mängida. Puhastamist ja kasutajapoolset hooldust ei tohi teostada järelevalveta lapsed.
- See seade ei ole mõeldud kasutamiseks isikute poolt (sealhulgas lapsed), kellel on piiratud füüsilised, sensoorsed või vaimsed võimed või kellel puuduvad kogemused ja teadmised seadme kasutamise kohta, välja arvatud juhul, kui neid jälgib või juhendab nende ohutuse eest vastutav isik.

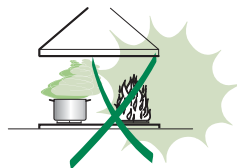

- “ **ETTEVAATUST:** Ligipääsetavad osad võivad koos toiduvalmistusseadmetega kasutamisel kuumaks minna.”.

## HOOLDUS

- Enne hooldustööde teostamist lülitage seade välja või ühendage see võrgutoitest lahti.
- Määratud perioodi möödumisel puhastage või vahetage filtrid (tuleoht).
- Rasvafiltrid tuleb puhastada iga 2 kasutuskuu järel, eriti suurel kasutuskoormusel sagedamini, ning pesta nõudepesumasinas.
- Aktiivsoefilter ei ole pestav ega regenereeritav ning tuleb vahetada ligikaudu iga 4 kasutuskuu järel või eriti suurel kasutuskoormusel sagedamini.
- "Puhastamise siintoodud viisil mitte teostamise tagajärjeks on tulekahju oht."
- Puhastage pliidikummi niiske lapiga ja neutraalse vedela puhastusvahendiga.



— sümbol toote või selle pakendi peal tähendab seda, et antud toodet ei saa käsitleda olmeprügina. Selle asemel tuleb see anda üle elektrilise ja elektroonilise varustuse jäätmete ümbertöötlemisega tegelevale asutusele. Toote õige kõrvaldamise tagamisega aitate te ära hoida võimalikke negatiivseid tagajärgi keskkonnale ja inimeste tervisele, mis võib vastasel juhul tekkida selle toote vale käsitlemise käigus. Täpsemat teavet selle toote ümbertöötlemise kohta saate te oma linnakantseleist, olmejäätmete kõrvaldamise teenistusest või poest, kust te selle toote ostsite.

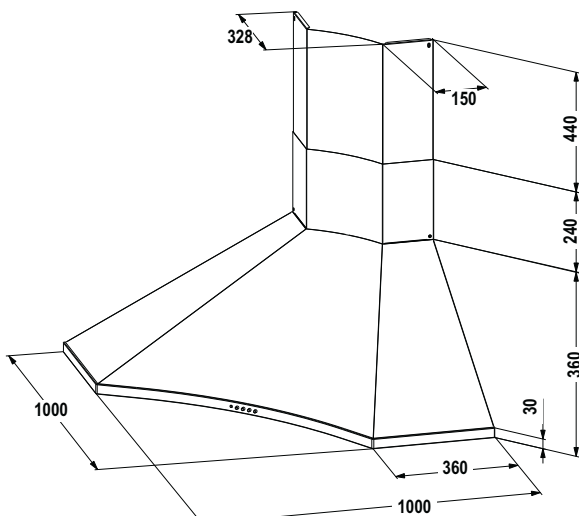

### Komponendid

#### Viide Kogus Toote komponendid

1	1	Pliidikummi korpus koos järgmisega: juhikud, valgusti, puhur, filtrid
2	1	Teleskoopkorsten, mille osadeks on:
2.1	1	Ülemine osa
2.2	1	Alumine osa
8	1	Suunav võre
9	1	Siirdmikäärrik $\varnothing$ 150-120 mm

#### Viide Kogus Paigalduskomponendid

7.1	1	Pliidikummi ühenduse tugi
7.2.1	4	Korstna ülemise osa kinnitusklambrid
11	12	Tüüblid
12a	12	Kruvid 4,2 x 44,4
12c	6	Kruvid 2,9 x 6,5
12e	2	Kruvid 2,9 x 9,5

#### Kogus Dokumentatsioon

1	Kasutusjuhend
---	---------------

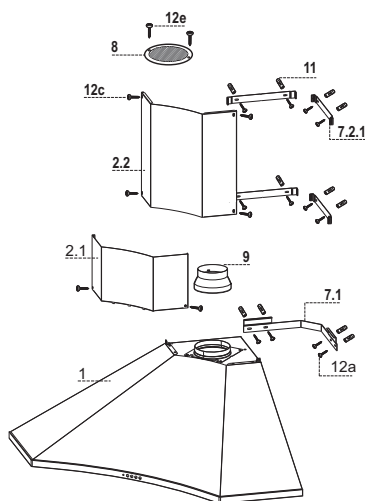

# PAIGALDAMINE

## Seina puurimine ja klambri kinnitamine

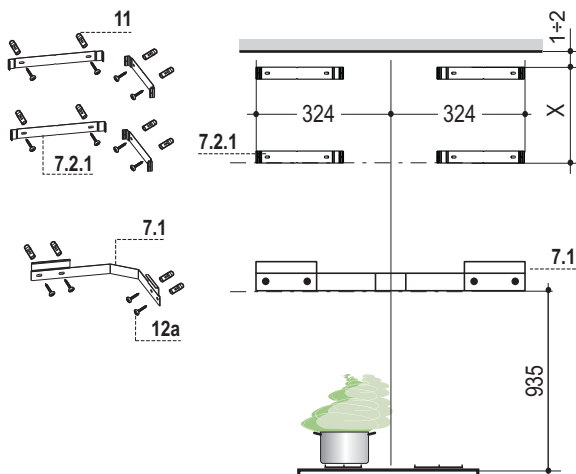

- Asetage klamber **7.1** nagu näidatud 935 mm kõrgusele pliidist veendudes, et klamber on loodis.
- Märgistage sein klambri aukude keskkohdades.
- Asetage klamber **7.2.1** nagu näidatud 1-2 mm kaugusele laest või ülemisest piirist ja 324 mm kaugusele seinale nurgast.
- Märgistage sein klambri aukude keskkohdades.
- Asetage klamber **7.2.1** näidatud viisil seinale X mm esimesest klambrist allapoole (X = kaasas oleva korstna ülemise osa kõrgus) ja 324 mm kaugusele seinale nurgast.
- Korrake sama toimingut ka teisel poolel, kontrollides, et see on loodis.
- Puurige  $\varnothing 8$  mm augud kõikidesse märkistatud keskpunktidesse.
- Asetage aukudesse tüüblid **11**.
- Kinnitage klambrid ja tugi kaasas olevate kruvidega **12a** (4,2 x 44,4).

## Pliidikummi korpuse paigaldamine

- Enne pliidikummi korpuse riputamist reguleerige pliidikummi korpuse ühenduspunktides asuvad 2 kruvi **Vr** nii, et need oleks keskpunktis.
- Riputage pliidikummi korpus paigaldatud klambriale.
- Reguleerige kruvid **Vr** pliidikummi korpuse loodi seadmiseks.
- Kui paigaldaja seda vajalikuks peab, on võimalik kinnitada pliidikummi seinale kasutades veel 2 kruvi koos tüüblitega, mille saab paigale asetada pliidikummi katte seest.

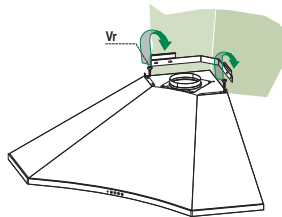

## Ühendused

### TORUSTIKUGA VERSIOONI ÕHUIMUSÜSTEEM

Torustikuga versiooni paigaldamisel ühendage pliidikummi korstnaga painduva või jäiga  $\varnothing$  150 või 120 mm toru abil, selle valik jääb paigaldajale.

- $\varnothing$  120 mm õhuhuimuse paigaldamiseks sisestage pliidikummi korpuse väljundile siirdmikäärik **9**.
- Kinnitage toru kohale piisava hulga toruklambrite abil (ei ole kaasas).
- Eemaldage võimalikud söefiltrid.

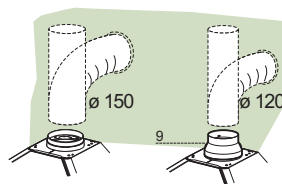

## RETSIRKULATSIOONIGA VERSIOONI ÕHUVÄLJUND

- Lõigake  $\varnothing 125$  mm ava kõigisse pliidikummi kohal asuda või vatesse riiulitesse.
- Asetage siirdmikäärik **9** pliidikummi korpuse väljundile.
- Ühendage äärik pliidikummi kohal oleval riiulil väljundiga  $\varnothing 120$  mm vooliku või toru abil.
- Kinnitage toru kohale piisava hulga toruklambrite abil (ei ole kaasas).
- Kinnitage õhuväljundi võre **8** retsirkulatsiooniõhu väljundile 2 lisatud kruviga **12e** (2,9 x 9,5).
- Kindlustage, et aktiivsõefiltrid oleks paigaldatud.

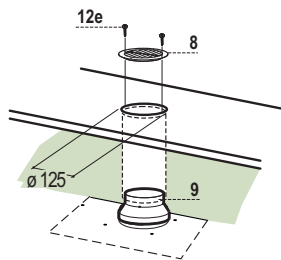

## ELEKTRIÜHENDUS

- Ühendage pliidikumm võrgutoitega vähemalt 3 mm kontaktivahega kahepooluselise lülitiga.
- Eemaldage rasvafiltrid (vt lõiku Hooldus) veendudes, et toitekaabli ühendus on ventilaatori küljele asetatud pesa õigesti sisestatud.

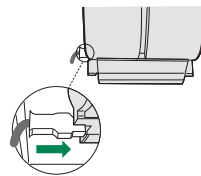

## Lõõri monteerimine

### Ülemine tõmbelõõr

- Laiendage ülemise lõõri kahte külge kergelt ja haakige need klambrite **7.2.1** taha veendudes, et need istuvad hästi.
- Kinnitage küljed klambritega 4 kaasas oleva kruviga **12c**.

### Alumine tõmbelõõr

- Ühendage korstna alumises osas asuvad keeled pliidikummi kattes olevatesse pesadesse.
- Kinnitage alumine osa külgsuunas pliidikummi korpusega 2 kaasas oleva kruviga **12c**.

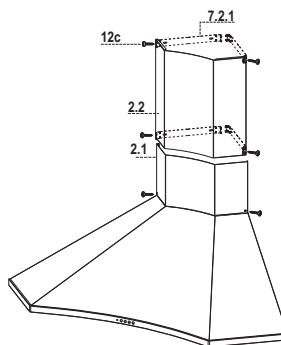

# KASUTAMINE

---

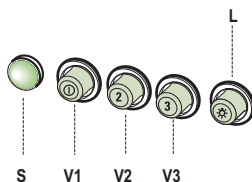

---

<b>L</b>	Valgustus	Valgustusüsteemi sisse- ja väljalülitamine.
<b>S</b>	Valgusdiod	Mootori töö valgusdiod.
<b>V1</b>	Mootor	Lülitab pliidikummi mootori madalal kiirusel sisse ja välja. Kasutatakse pideva ja vaigse õhuvahetuse pakkumiseks kergete keetmisaurude puhul.
<b>V2</b>	Kiirus	Keskmine kiirus, sobib enamikule töötingimustele optimaalse töödeldud õhuvoolu ja mürataseme suhtega.
<b>V3</b>	Intensiivne	Maksimaalne kiirus, kasutatakse suurimate keetmisaurude emissioonide eemaldamiseks, ka pikema aja jooksul.

---

# HOOLDUS

## Rasvafiltrid

### METALLIST ISESEISVATE RASVAFILTRITE PUHASTAMINE

- Filtrid tuleb puhastada iga 2 kasutusküü järel, eriti suurel kasutuskoormusel sagedamini, ning pesta nõudepesumasinas.
- Eemaldage filtrid ükshaaval, surudes neid grupi tagaosa suunas ning samal ajal allapoole tõmmates.
- Peske filtrid, vältides samal ajal nende painutamist. Laske neil enne uuesti paigaldamist kuivada.
- Filtrite uuesti paigaldamisel veenduge, et käepide oleks väljast nähtaval.

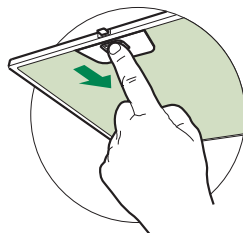

### Aktiivsõefilter (retsirkulatsiooniga versioon)

Need filtrid ei ole pestavad ega regenereeritavad ning tuleb vahetada ligikaudu iga 4 kasutusküü järel või suurel kasutuskoormusel sagedamini.

### AKTIIVSÕEFILTRI VAHETAMINE

- Eemaldage metallist rasvafiltrid
- Eemaldage küllastunud aktiivsõefilter, nagu näidatud (A).
- Paigaldage uued filtrid (B).
- Paigaldage metallist rasvafiltrid tagasi.

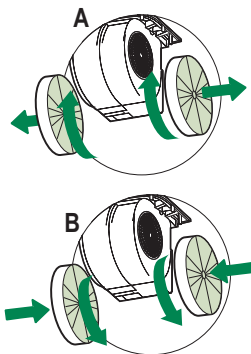









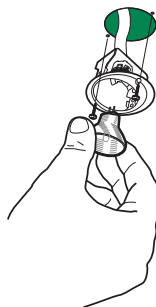

## Valgustus

### VALGUSTUSE VAHETAMINE

#### 20 W halogeenpirn.

- Eemaldage valgustuse tuge paigal hoidvad 2 kruvi ja tõmmake see pliidikummist välja.
- Eemaldage lamp toest.
- Asendage see teise sama tüüpi lambiga veendudes, et mõlemad tihvtid on õigesti lambihoidiku pesa avadesse sisestatud.
- Paigaldage tugi tagasi, kinnitades selle kohale eemaldatud kahe kruviga.



Pirn	Võimsus (W)	Pesa	Pinge (V)	Mõõtmed (mm)	ILCOS kood
	28	E14	220 – 240	104 x 35	HSGSB/C/UB-28-220/240-E14
	28	E14	230	85x25	HDG-28-230-E14-25
	20	G4	12	33 x 9	HSG/C/UB-20-12-G4
	35	GU10	230	51 x 50,7	HAGS-35-230-GU10-51/40
	50	GU10	230	51 x 50,7	HAGS-35-230-GU10-51/20
	20	GU4	12	40 x 35	HRGS-20-12-GU4-35/30
	20	GU5.3	12	46 x 51	HRGS-20-12-GU5.3-50/10
	16	G13	95	720 x 26	FD-16/40/1B-E-G13-26/720
	18	G13	57	589,8 x 26	FD-18/40/1B-E-G13-26/600
	9	G23	60 (pirn) 220-240 (starter)	167 x 28	FSD-9/27/1B-I-G23
	11	G23	91 (pirn) 220-240 (starter)	235,8 x 28	FSD-11/40/1B-I-G23

# TANÁCSOK ÉS JAVASLATOK

△ A használati útmutató a készülék különböző típusaira vonatkozik. Ezért az egyes jellemzők bemutatásánál előfordulhatnak benne olyan leírások, amelyek az Ön által választott típusra nem vonatkoznak.

## FELSZERELÉS

- A gyártót nem terheli felelősség a nem megfelelő üzembe helyezés vagy használat miatt bekövetkező esetleges károkért.
- A főzőfelület és a kivezetéses páraelszívó közötti biztonsági távolság minimum 650 mm (egyedülálló típusok alacsonyabban is felszerelhetők; lásd az üzemi méretekre és az üzembe helyezésre vonatkozó fejezetet).
- Ellenőrizze, hogy a hálózati feszültség megfelel-e a készülék belsejében levő adattáblán feltüntetett értékeknek.
- Az I. kategóriájú készülékeknel ellenőrizni kell, hogy az otthoni elektromos hálózat megfelelő földelést biztosít-e. Egy legalább 120 mm átmérőjű csővel csatlakoztassa a készüléket a füstelvezetőhöz. A füst útjának a lehető legrövidebbnek kell lennie.
- Tilos a készüléket az égésből származó (kazán, kandalló stb.) füstök elvezetésére szolgáló vezetékbe bekötni.
- A füstgázok visszaáramlásának megakadályozása érdekében megfelelő szellőzésről kell gondoskodni abban a helyiségben, ahol a készülék mellett nem elektromos üzemű (például gázüzemű) berendezések is vannak. A tiszta levegőáramlás biztosítása érdekében fontos, hogy a konyha egy nyíláson keresztül közvetlenül legyen összekötve a külvilággal. Ha a konyhai elszívót nem villamos készülékekkel együtt használja, a környezeti negatív nyomás nem haladhatja meg a 0,04 mbar értéket, mert csak így kerülhető el az, hogy a készülék visszaszívja a füstgázokat a helyiségbe.
- A levegő kivezetésére tilos a gáz- vagy egyéb tüzelésű készülékek füstjeinek elvezetésére szolgáló rugalmas csövet használni (tilos olyan készülékekkel használni, amelyekből csak a helyiségbe történik kivezetés).
- A kockázatok elkerülése érdekében a megsérült hálózati zsinór cseréjét kizárólag a gyártó vagy a műszaki vevőszolgálat végezheti.

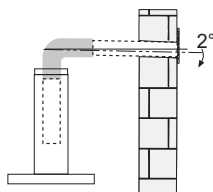
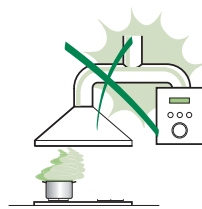

- Amennyiben a gázfőzőlap üzembe helyezési útmutatója a fentinel nagyobb távolságot ír elő, úgy azt kell betartani. A levegő elvezetésére vonatkozó összes előírást be kell tartani.
- Csak a készülékhez megfelelő típusú csavarokat és apró alkatrészeket használjon. **Figyelem:** áramütés kockázatával járhat az, ha nem szereli fel a jelen utasításban foglaltak szerint a rögzítést szolgáló csavarokat vagy eszközöket.
- A készüléket olyan kétpólusú megszakító közbeiktatásával kell csatlakoztatni az elektromos hálózathoz, amelyen az érintkezők távolsága minimum 3 mm.

## HASZNÁLAT

- A készülék kizárólag otthoni használatra, a konyhai szagok eltávolítására szolgál.
- Tilos a készüléket a rendeltetésszerű céloktól eltérő célokra használni.
- Tilos a működésben levő készülék alatt magas lángot hagyni.
- A láng erősségét úgy kell beállítani, hogy az kizárólag a főzőedény aljára irányuljon, és ne vegye körbe a főzőedény oldalát.
- Az olajsütőt használat közben végig figyelni kell: a felforrósodott olaj könnyen meggyulladhat.
- Ne készítsen flambírozott ételt az elszívó alatt: ez tűzveszélyes lehet.
- A készüléket 8 évnél nem fiatalabb gyermekek, illetve csökkent fizikai, érzékelő vagy szellemi képességgel rendelkező, megfelelő tapasztalatok és ismeretek nélküli személyek is használhatják szigorú felügyelet mellett, illetve ha ismerik a készülék biztonságos használati módját és a kapcsolódó veszélyeket. Ügyeljen arra, hogy ne játszhassanak gyermekek a készülékkel. A készülék tisztítását és karbantartását nem végezhetik gyermekek, amennyiben nincsenek felügyelve.
- A készüléket nem használhatják csökkent fizikai, érzékelő vagy szellemi képességgel rendelkező, megfelelő tapasztalatok és ismeretek nélküli személyek (gyerekeket is beleértve), hacsak a biztonságukért felelős személy nem tanítja meg vagy ellenőrzi őket a készülék használatára, illetve használatában.

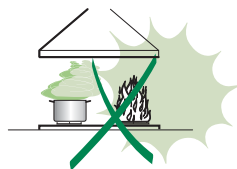

- **"FIGYELEM:** A főzőberendezés használata közben az elérhető alkatrészek nagyon felmelegedhetnek.

## KARBANTARTÁS

- Mielőtt bármilyen tisztítási vagy karbantartási műveletre sor kerülne, fontos a készülék kikapcsolása vagy áramtalanítása.
- Az előírt időtartam lejáratát után tisztítsa meg és/vagy cserélje ki a szűrőket (tűzveszély).
- A zsírszűrők 2 havonta vagy – nagyon intenzív használat esetén – ennél gyakrabban tisztítandók, és mosogatógépben is tisztíthatók.
- Mivel az aktív szénzsűrő nem mosható és nem regenerálható, ezért az 4 havonta vagy – nagyon intenzív használat esetén – még gyakrabban cserélendő.
- "Tűzveszélyt okozhat, ha a tisztítás nem az utasítások szerint történik".
- A készüléket nedves ruhával és semleges kémhatású folyékony tisztítószerrel kell tisztítani.

A terméken, illetve a csomagoláson látható  szimbólum arra utal, hogy a termék nem kezelhető normál háztartási hulladékként. Az ártalmatlanítandó terméket megfelelő gyűjtőhelyen kell leadni, ahol elvégzik az elektromos és elektronikus alkatrészek újrahasznosítását. Ha Ön gondoskodik a termék megfelelő ártalmatlanításáról, akkor ezzel hozzájárul ahhoz, hogy elkerülhetők legyenek a hulladékká vált termék nem szabályos ártalmatlanítása miatt a környezetre és egészségre nézve potenciálisan káros következmények. A termék újrahasznosításával kapcsolatban a helyi önkormányzat, a háztartási hulladékgyűjtő szolgálat vagy a terméket értékesítő bolt tud részletes tájékoztatással szolgálni.

## Helyszükséglet

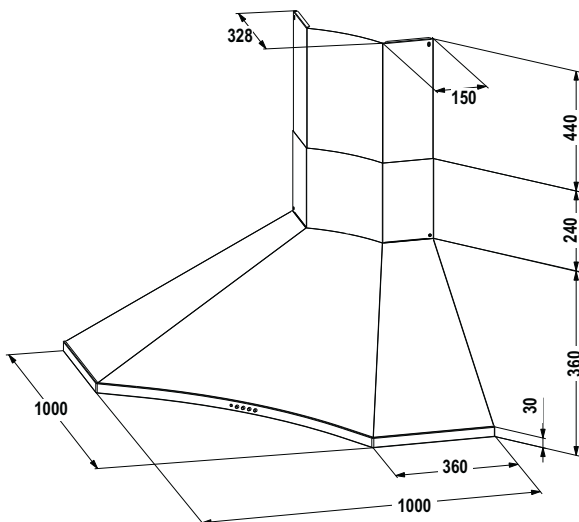

### Alkatrészek

Hiv.	Db	Készülék alkatrészei
1	1	Készülékház: kezelőszervek, világítás, ventilátorblokk, szűrők
2	1	Teleszkópszerű kémény:
2.1	1	Felső kémény
2.2	1	Alsó kémény
8	1	Írányított rács
9	1	Szűkítőperem 150-120 mm átm.

Hiv.	Db	Felszerelési alkatrészek
7.1	1	Készülékházat rögzítő kengyel
7.2.1	4	Felső kéményt rögzítő kengyel
11	12	Tiplik
12a	12	4,2 x 44,4 csavar
12c	6	2,9 x 6,5 csavar
12e	2	2,9 x 9,5 csavar

Db	Dokumentáció
1	Használati útmutató

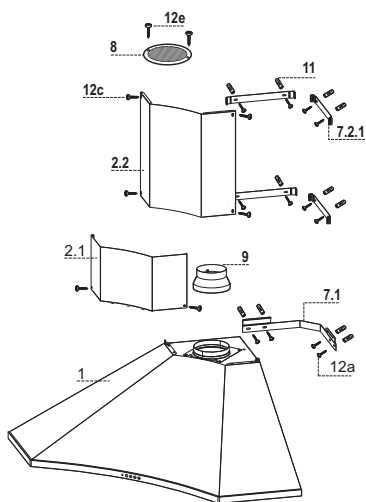

# FELSZERELÉS

## Falfuratok és rögzítési pontok

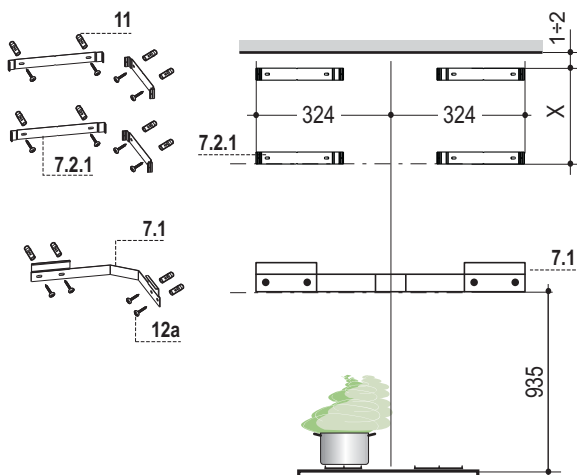

- A jelzett módon helyezze el a **7.1** kengyelt 935 mm-rel a főzőszint fölé, figyelve annak vízszintes beállítására.
- Jelölje be a kengyel furatainak középpontját.
- A jelzett módon helyezzen el egy **7.2.1** kengyelt a tetőtől vagy a felső határtól 1-2 mm-re, és 324 mm-re a fal sarkától.
- Jelölje be a kengyel furatainak középpontját.
- A jelzett módon helyezzen el egy **7.2.1** kengyelt X mm-rel az első kengyel alatt ( $X = a$  tartozék felső kémény magassága) és 324 mm-re a fal sarkától.
- Végezze el ugyanezt az ellenkező oldalon is, ellenőrizve a szintezést.
- A bejelölt pontoknál készítsen 8 mm átmérőjű furatokat.
- Helyezze be a furatokba a **11** tipliket.
- A tartozékként adott **12a** csavarokkal (4,2 x 44,4) rögzítse a kengyeleket.

## A készülékház felszerelése és a kémény rögzítése

- A készülékház felakasztása előtt állítsa félig becsavart helyzetbe a készülékház rögzítőpontjain található **Vr** csavarokat.
- Akassza a készülékházat az előkészített kengyelre.
- Ekkor elvégezhető a készülékház szintezése a **Vr** csavarok segítségével.

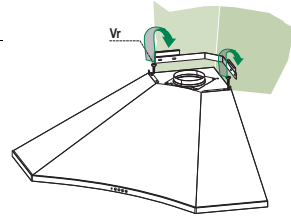

- Ha a beszerelő szakember helyesnek találja, lehetősége van arra, hogy a készüléket további, a készülék belsejéből állítható, tiplis csavarokkal rögzítse a falhoz.

## Bekötések

### LEVEGŐKIMENET (KIVEZETÉSES VÁLTOZAT)

Kivezetéses változat esetén a szagelszívó és a levegőkimenet összekötése a felszerelést végző szakember választásától függően 150 vagy 120 mm átmérőjű merev vagy rugalmas csővel történjen.

- A 120 mm átmérőjű csővel való összekötéshez illesse a **9** szűkítőperemet a készülékház kimenetére.
- A cső rögzítéséhez használjon megfelelő csőszorító pántokat. Az ehhez szükséges anyag nem tartozék.
- Vegye ki az esetleges aktív szén szagszűrőket.

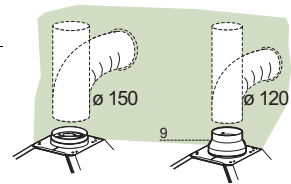

## LEVEGŐKIMENET (SZŰRŐS VÁLTOZAT)

- A készülék fölötti esetleges konzolon alakítson ki egy 125 mm átmérőjű furatot.
- Helyezze fel a **9** szűkítőperemet a készülékház kimenetéhez.
- Egy 120 mm átmérőjű merev vagy rugalmas csővel csatlakoztassa a peremet a készülék fölötti konzolon levő kimeneti nyíláshoz.
- A cső rögzítéséhez használjon megfelelő csőszerítő pántokat. Az ehhez szükséges anyag nem tartozék.
- A **8** irányított rácsot a tartozékként adott 2 darab **12e** csavarral (2,9 x 9,5) rögzítse.
- Ügyeljen arra, hogy az aktív szenes szagszűrő a helyén legyen.

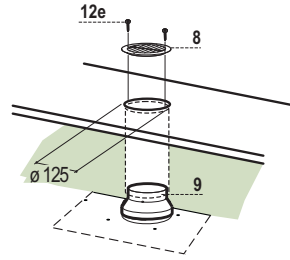

## ELEKTROMOS BEKÖTÉS

- A készüléket olyan kétpólusú megszakító közbeiktatásával kell csatlakoztatni az elektromos hálózathoz, amelyen az érintkezők távolsága minimum 3 mm.
- Vegye le a zsírszűrőket (lásd a "Karbantartás" fejezetet) és ügyeljen arra, hogy a hálózati zsinór csatlakozója helyesen legyen betéve a készülék aljzatába

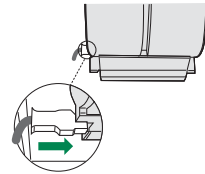

## A kémény felszerelése

### Felső kémény

- A két oldalsó panelt finoman húzza szét, akassza a **7.2.1** kengyelek mögé, majd kattanásig zárja vissza őket.
- A tartozékként adott 4 darab **12c** csavarral rögzítse oldalról a kengyeleket.

### Alsó kémény

- Akassza be a kémény alsó részében elhelyezett füleket a készülékház megfelelő fészkeibe.
- A tartozékként adott 2 darab **12c** csavarral rögzítse oldalról az alsó részt a készülékházhoz.

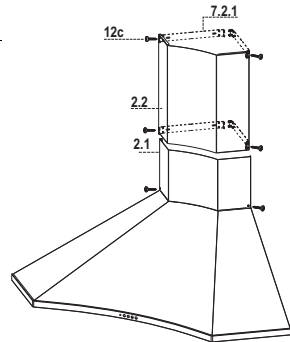



# HASZNÁLAT

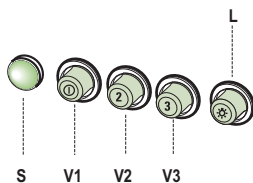

<b>L</b>	Világítás	Be- és kikapcsolja a világítási rendszert.
<b>S</b>	LED	Motorkapcsoló LED.
<b>V1</b>	Motor	Be- és kikapcsolja az elszívómotort; legkisebb sebesség a különösen csendes és folyamatos légcseréhez, kevés főzési gőz esetén.
<b>V2</b>	Sebesség	Közepes sebesség, ami az üzemi körülmények többségéhez ajánlott, tekintettel a kezelt levegő mennyisége és a zajszint közötti kedvező arányra.
<b>V3</b>	Sebesség	Legnagyobb sebesség, ami akár hosszabb időtartamon keresztül is alkalmas a nagymennyiségű főzési gőz kezelésére.

# KARBANTARTÁS

## Zsírszűrők

### AZ ÖNHORDÓ FÉM ZSÍRSZŰRŐK TISZTÍTÁSA

- Mosogatógépben is tisztíthatók, és kb. kéthavonta vagy – nagyon intenzív használat esetén – ennél gyakrabban kell a tisztításukat elvégezni.
- Egyenként vegye ki a szűrőket úgy, hogy a szűrőblokk hátsó részét megnyomja, majd ezzel egy időben lefelé húzza.
- Összenyomás nélkül tisztítsa, majd a visszaszerelés előtt hagyja megszáradni a szűrőket.
- Úgy szerelje őket vissza, hogy a fogantyú a külső látható rész felé essen

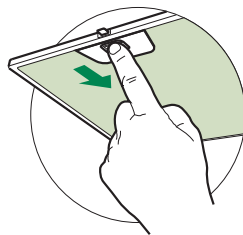

### Aktív szén szagszűrők (keringetési változat)

Az aktív szén szagszűrő nem mosható és nem regenerálható, hanem kb. négyhavonta vagy – nagyon intenzív használat esetén – ennél gyakrabban cserélendő.

#### CSERE

- Vegye ki a zsírszűrőket.
- Az ábra szerinti módon emelje ki az elhasznált aktív szén szagszűrőket (A).
- Az ábra szerinti módon szerelje be az új szűrőket (B).
- Szerelje vissza a zsírszűrőket.

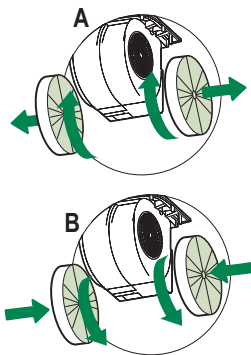







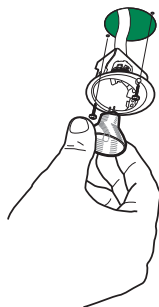

## Világítás

### AZ IZZÓK CSERÉJE

#### 20 wattos halogén izzók.

- Vegye ki a világítástartót rögzítő két csavart és emelje ki a tartót az elszívóból.
- Húzza ki az izzót a tartóból.
- Cserélje ki a régít egy ugyanolyan típusú új izzóval ügyelve arra, hogy a két tűskét helyesen illessze be a tartó foglatába.
- Szerelje vissza, majd az előzetesen kivett két csavarral rögzítse ismét a tartót.



Izzó	Elszívási teljesítmény (W)	Csatlakozás	Feszültség (V)	Méret (mm)	ILCOS kód
	28	E14	220 – 240	104 x 35	HGSB/C/UB-28-220/240-E14
	28	E14	230	85x25	HDG-28-230-E14-25
	20	G4	12	33 x 9	HSG/C/UB-20-12-G4
	35	GU10	230	51 x 50,7	HAGS-35-230-GU10-51/40
	50	GU10	230	51 x 50,7	HAGS-35-230-GU10-51/20
	20	GU4	12	40 x 35	HRGS-20-12-GU4-35/30
	20	GU5.3	12	46 x 51	HRGS-20-12-GU5.3-50/10
	16	G13	95	720 x 26	FD-16/40/1B-E-G13-26/720
	18	G13	57	589,8 x 26	FD-18/40/1B-E-G13-26/600
	9	G23	60 (izzó) 220-240 (starter)	167 x 28	FSD-9/27/1B-I-G23
	11	G23	91 (izzó) 220-240 (starter)	235,8 x 28	FSD-11/40/1B-I-G23

## ارشادات و اقتراحات

△ تعليمات الاستخدام هذه هي لنماذج مختلفة من هذا الجهاز. لذلك، قد تجد وصفا لخصائص إفرديّة قد لا تنطبق على الجهاز الخاص بك بالتحديد.

### التركيب

• المصنع يخلي نفسه من المسؤولية تجاه الأضرار الناتجة عن التركيب الخاطئ أو الاستعمال الخاطئ.



• المسافة في الحد الأدنى للسلامة بين سطح الطبخ

والمدخنة يجب أن تكون 650 مم، (بعض الموديلات

لا يمكن تركيبها على ارتفاع أقل، يرجى الرجوع إلى

إفقرات الأحجام والتركيب).

• تأكد من أن التيار الكهربائي مطابق لما هو مشار إليه

إفي اللوحة الموجودة داخل المدخنة.

• للأجهزة من الفئة الأولى، يجب التأكد من شبكة

التغذية الكهربائية بأنها موزعة.

قم بتوصيل جهاز الشفط بأنبوب مخرج الدخان بواسطة

أنبوب قطره 120 مم. يجب أن يكون مسار الدخان أقصر ما يكون.

• لا تقم بتوصيل المدخنة الشافطة بأنابيب متصلة بمصادر حرارية منتجة للدخان (كمثال

على ذلك السخانات، المدافئ الخ).

• إذا تم استخدام الشافط مع أجهزة غير كهربائية (كمثال

على ذلك أجهزة تعمل بالغاز)، يجب ضمان تهوية

الجيدة وكافية في المكان من أجل منع ارتداد دفق

الغاز عند الخروج. يجب أن يمتلك المطبخ فتحة

المباشرة إلى الخارج من أجل ضمان دخول الهواء

النظيف للمكان. عند استخدام مدخنة المطبخ مع

المعدات التي لا تتغذى من التيار الكهربائي، يجب

أن لا يتجاوز الضغط السلبي في المكان 0,04 م بار

للمنع الأبخرة من الارتداد إلى داخل المطبخ عن طريق المدخنة.

• في حالة تلف سلك الطاقة الكهربائية، يجب تبديله من قبل الشركة المصنعة أو من خدمة

الصيانة التي تمثلها لتجنب أي خطر.

• لا يجب تصريف هواء المدخنة من خلال أنبوب مطاوع والذي يستعمل لشفط الأدخنة من

أجهزة تعمل بالغاز أو أي مواد أخرى (لا تستعمله مع الأجهزة التي تصريف الهواء في

المكان)

- إذا كانت تعليمات تركيب سطح الطبخ بالغاز تحدد مسافة أكبر من التي الواردة أعلاه، فيجب الأخذ بهذه التعليمات. يجب تطبيق جميع اللوائح الخاصة بشفط و خروج الهواء.
- إستخدم فقط البراغي والأجزاء الصغيرة المطابقة للمدخنة.
- تحذير: قد يؤدي عدم تثبيت البراغي أو معدات التثبيت والتركيب المطابقة للتعليمات الى حدوث صدمات كهربائية.
- قم بتوصيل المدخنة بشبكة التيار من خلال مفتاح مزدوج الأقطاب بفتح توصيل لا يقل عن 3 ملم.

### الاستعمال

- إن المدخنة مصممة للاستخدام المنزلي فقط، وبهدف شفط الروائح الناتجة عن الطبخ.
- لا تستخدم أبداً المدخنة لغير الأغراض المصممة لها.
- لا تترك ألسنة اللهب بكثافة قوية أثناء تشغيل المدخنة.
- يجب ضبط شدة اللهب بحيث تصوب فقط تجاه قاع أواني الطبخ، وتأكد من أن اللهب لا يخرج خارج محيط الأواني.
- انتبه دوماً على المقلاة أثناء عملية القلي لأن الزيت الساخن قد يشتعل.

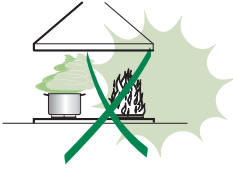

- لا تطبخ أنواع الطعام المسماة "فلامبيه" تحت المدخنة: فقد تسبب حريق.
- هذا الجهاز لا يجب أن يستخدمه الطفل الذي يقل عمره عن 8 سنوات ولا الأشخاص المعاقين نفسياً أو جسدياً ولا الأشخاص الذين يفتقرون للخبرة الكافية، إلا إذا كانوا تحت الإشراف أو تم تدريبهم على الاستخدام الآمن وواعين للخطورة الاستخدام الخاطئ. إحرص على عدم ترك الأولاد يلعبون أو يلعبون بالجهاز. التنظيف والصيانة لا يجب أن يقوم بها الأطفال، إلا إذا كانوا تحت الإشراف.
- لا يجب استخدام هذا الجهاز من قبل أشخاص الذين يعانون من إعاقة بدنية – نفسية – حسيّة (بما فيهم الأطفال) أو الأشخاص الغير مدركين، إلا في حال كانوا تحت مراقبة شخص مسؤول عن سلامتهم.

- "تحذير: الأجزاء التي يمكن لمسها والوصول إليها يمكن أن تسخن بشدة مع معدات الطبخ.

## الصيانة

- أطفئ الجهاز أو افصل عنه التيار الكهربائي قبل القيام بأي عملية تنظيف أو صيانة.
- نظف و/أو بذرّ الفلاتر بعد المدة المحددة والموضحة (خطر حدوث حريق).
- الفلاتر المضادة للشحوم يجب أن تنظف كل 2 شهرين من التشغيل أو أقل من ذلك في حال الاستعمال المكثف ويمكن غسلها أيضاً بغسالة الأطباق.
- الفلاتر من الكربون النشط لا يمكن غسلها ولا إعادة تدويرها ويجب تبديلها كل 4 أشهر من التشغيل أو أقل من ذلك في حال الاستعمال المكثف.
- "خطر حدوث حريق إذا لم يتم اتباع التعليمات عند التنظيف"
- تنظيف المدخنة يتم بواسطة قطعة قماش رطبة ومنظف سائل معتدل.



الرمز  فوق المنتج أو على صندوق التغليف يشير الى إمكانية التخلص من الجهاز كأى جهاز منزلي. عند التخلص من الجهاز يجب تسليمه الى أحد المراكز المتخصصة باعادة التدوير لمكونات الجهاز الكهربائية والايكترونية. عند قيامك بالتخلص من هذا المنتج بشكل صحيح، سوف تساعد على منع الآثار السلبية المحتملة على البيئة وصحة الإنسان، والتي يمكن أن تنجم عن التخلص غير السليم للمنتج. للحصول على معلومات أكثر تفصيلاً حول إعادة تدوير هذا المنتج، قم بالاتصال بمكتب المدينة الخاص بالتخلص من النفايات أو بالمحل الذي اشتريت منه المنتج.

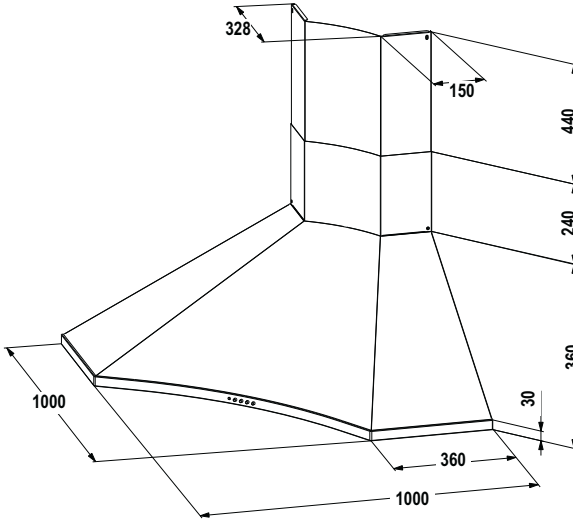

المكونات

مكونات المنتج	عدد الوحدات	رقم المرجع
جسم الشفاط بالكامل مع : وحدات التحكم و الأضواء و المروحة و الفلاتر	1	1
مجموعة اجزاء المدخنة والمكونة من :	1	2
الجزء العلوي	1	1/2
الجزء السفلي	1	2/2
الشبكة المباشرة	1	8
الحافة المنخفضة 120-150سم	1	9
مكونات التركيب	عدد الوحدات	رقم المرجع
وصلة الشفاط	1	1/7
حامل تركيب المدخنة العلوية	4	1/2/7
طبقات الحائط	12	11
مسامير مقاس ( 44.4 X 4.2 )	12	a12
مسامير مقاس ( 6.5 x 2.9 )	6	c12
مسامير مقاس ( 9.5 x 2.9 )	2	e12
عدد الوحدات المستندات	عدد الوحدات	رقم المرجع
دليل التركيب	1	

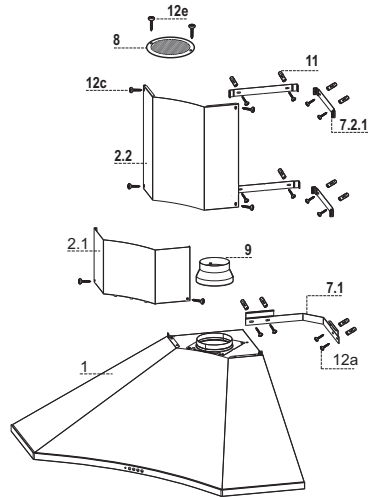

تجهيز الحائط وتركيب الحامل

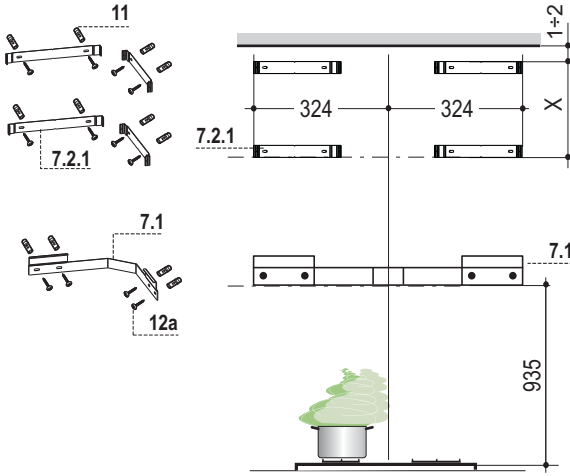

- ضع الحامل 7.1 كما هو موضح فوق مسطح البوتاجاز علي مسافة 935 سم مع مراعاة ان يكون الحامل علي نفس المستوي
- قم بتحديد منتصف فتحات تركيب الحامل علي الحائط
- ضع الحامل 1/2/7 كما هو موضح علي بعد 1 او 2 سم من السقف او اعلي حد متاح وعلي بعد 324 سم من كورنر الحائط
- قم بتحديد منتصف فتحات تركيب الحامل
- ضع الحامل 1/2/7 علي الحائط كما هو موضح بالرسم علي مسافة X قبل الحامل الاول ( X=ارتفاع الجزء العلوي من المدخنة ) و علي مسافة 324 سم من كورنر الحائط
- كرر نفس العملية علي الجانب الاخر مع التأكد من ارتكاز الحامل في نفس المستوي
- اثقب الحائط بمسافة 8 سم بمنتصف علامات التي تم تحديدها من قبل
- ادخل طية الحائط 11 في الفتحات
- قم بتركيب الحامل وتثبيتته بمسامير A 12 ( 2.4 X 44 )



## تعليق جسم الشفاط

- قبل تركيب الشفاط قم بتعديل المسامير **vr** الموجودين نقاط توصيل الشفاط لذلك تجدهم مثبتين الي النصف
- ضع جسم الشفاط علي الحامل
- قم بتعديل المسامير **vr** الي مستوي جسم الشفاط
- يجب علي فني التركيب ان ياخذ في اعتباره انه من الضروري تركيب الشفاط علي الحائط يمكن ان يتم باستخدام مساميرين اكثر من الموجودة مع طبات الحائط يمكن وضعها داخل غطاء الشفاط

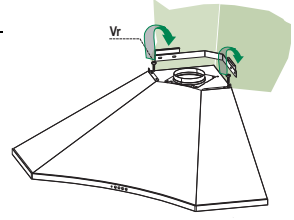

## التوصيلات

### نظام الطرد من خلال انبوب

- عند تركيب مدخنة الطرد قم بتوصيل الشفاط بالمدخنة باستخدام ماسورة صلبو او مرنة ( بقطر = 120-150مم ) الاختيار متروك لفني التركيب .
- لتركيب وصلة الطرد الخاصة لعادم الهواء ( بقطر = 120مم ) ادخل الحافة السفلية (9) علي مخرج جسم الشفاط .
- قم بتركيب الماسورة في المكان المخصص باستخدام مشابك تثبيت الماسورة
- يجب نزع اي فلتر كربون موجود داخل الشفاط .

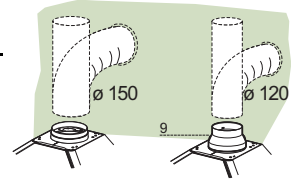

## مخرج الهواء لنظام اعادة التوزيع

- قم بعمل فتحة بقطر 120 على جانب يقع فوق جسم الشفاط
- ادخل الحافة المنخفضة (9) داخل مخرج جسم الشفاط
- صل الحافة بمخرج علي الرف الموجود فوق الشفاط باستخدام ماسورة صلبة او مرنة بقطر 120مم
- ثبت الماسورة في مكانها باستخدام رابط مناسب
- ركب الشبكة المباشرة 8 بمخرج نظام اعادة التوزيع الداخلي باستخدام مسامير (e12) (2.9x 9.5)
- تاكد من وجود غلاتر الكربون داخل الشفاط

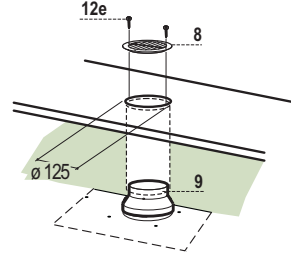

### التوصيل الكهربائي

- قم بتوصيل الشفاط بمصدر الكهرباء من خلال ( مشترك ثنائي القطبين ) لتعويض الفارق في الفتحات بين الشفاط و المصدر الرئيسي .
- انزع فلتر الدهون ( انظر فقرة الصيانة ) وتأكد من توصيل سلك الكهرباء بالوضع الصحيح داخل الفيشة الموجودة علي جانب المروحة .

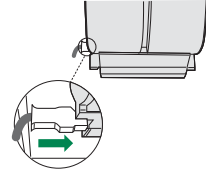

### تركيب المدخنة

- الجزء العلوي
  - قم بتوسيع جانبي الجزء العلوي برفق ثم ضعهم خلف الحامل 1/2/7 وتأكد من ارتكازها في مكانها بشكل جيد
  - ثبت الجوانب علي الحامل باستخدام 4 مسامير c12
- الجزء السفلي
  - ضع طرف الجزء السفلي للمدخنة في المكان المخصص له داخل جسم الشفاط
  - ثبت الجزء السفلي بجسم الشفاط باستخدام مسمارين 12c

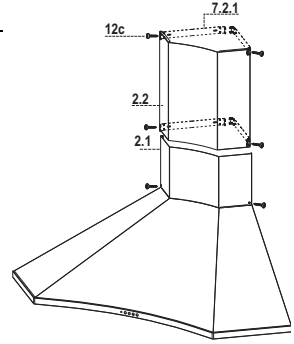

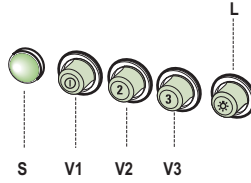

L	اضاءة	مفتاح التحكم في نظام الاضاءة (ON/OFF)
S	التشغيل	لمبة تشغيل الشفاط
V1	الموتور	مفاتيح التحكم في تشغيل موتور الشفاط (ON/OFF) علي اقل سرعة وتستخدم لاعطاء هواء متواصل اثناء الطهي الخفيف .
V2	السرعة	السرعة المتوسطة و هي تناسب معظم الحالات وتعطي درجة مثالية لمعالجة الهواء مع مستوي منخفض من الضوضاء
V3	مركز	السرعة القصوي وتستخدم اطررد روائح الطهي النفاذة خاصة مع طول فترة الطهي

## فلاتر الدهون

### تنظيف فلتر الدهون

- يجب تنظيف الفلاتر كل شهرين من الاستعمال او بشكل متكرر مع الاستعمال الشاق .
- يمكن تنظيفه داخل غسالة الاطباق ..
- يتوزع الفلاتر من خلال الضغط عليها باتجاه الخلف مع سحبها لاسفل في نفس الوقت .
- اغسل الفلتر مع الحرص علي عدم صط الفلاتر ثم اتركها لتجف قبل اعادة التركيب .
- عند اعادة التركيب تاكد ان مكبس الغلق متجه ناحية الخارج .

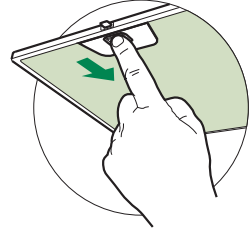

### فلتر الكربون ( نظام اعادة التوزيع الداخلي )

- هذه الفلاتر غير قابلة للغسيل او التنظيف بل يجب استبدالها كل 4 اشهر من الاستعمال وتكرر عملية الاستبدال مع الاستعمال الشاق .
- تغيير فلتر المربون
- انزع فلتر الدهون المعدني
  - ثم انزع فلتر الكربون المشبع بالدهون كما هو موضح (A) .
  - فو بتركيب الفلتر الجديد (B) .
  - واعد تركيب فلاتر الدهون مرة اخري .

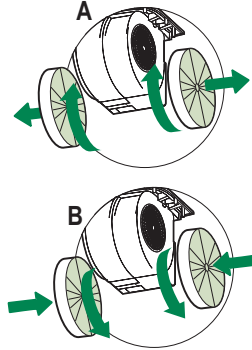







## الإضاءة

### تغير الإضاءة

- انزع المسمارين الخاضعين بربط غطاء الإضاءة اسحبه الي الخارج عن الشفاط .
- انزع اللمبة من مكانها .
- استبدلها باخري جديدة من نفس النوع و تأكد من وضعها وربطها بشكل صحيح .
- اعد تركيب الغطاء من خلال ربط المسمارين الذين تم نزعهما سابقا .



المصباح	الاستهلاك (واط)	التوصيله	الفولتاج (واط)	الأبعاد (مم)	رمز الـ ILCOS
	28	E14	220 – 240	104 x 35	HSGSB/C/UB-28-220/240-E14
	28	E14	230	85x25	HDG-28-230-E14-25
	20	G4	12	33 x 9	HSG/C/UB-20-12-G4
	35	GU10	230	51 x 50,7	HAGS-35-230-GU10-51/40
	50	GU10	230	51 x 50,7	HAGS-35-230-GU10-51/20
	20	GU4	12	40 x 35	HRGS-20-12-GU4-35/30
	20	GU5.3	12	46 x 51	HRGS-20-12-GU5.3-50/10
	16	G13	95	720 x 26	FD-16/40/1B-E-G13-26/720
	18	G13	57	589,8 x 26	FD-18/40/1B-E-G13-26/600
	9	G23	(مصباح) 60 (محفز) 220-240	167 x 28	FSD-9/27/1B-I-G23
	11	G23	(مصباح) 91 (محفز) 220-240	235,8 x 28	FSD-11/40/1B-I-G23





CE